

SPLIT TYPE ROOM AIR CONDITIONER OPERATION MANUAL

ORIGINAL
MANUAL

English

Italiano

POLSKI

TÜRKÇE

ΕΛΛΗΝΙΚΑ

HRVATSKI

Български

Češky

Nederlands

Română

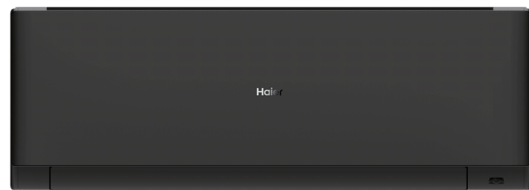
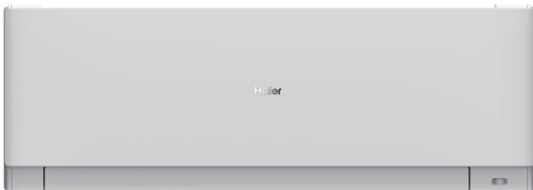

AS20XCAHRA
AS25XCAHRA
AS35XCAHRA
AS42XCAHRA
AS50XCAHRA
AS71XCAHRA

AS20XCAHRA-MB
AS25XCAHRA-MB
AS35XCAHRA-MB
AS42XCAHRA-MB
AS50XCAHRA-MB
AS71XCAHRA-MB

- Please read this operation manual before using the air conditioner. Keep this operation manual for future reference. This appliance is filled with R32.





Lees de veiligheidsvoorschriften in deze handleiding zorgvuldig door voordat u het apparaat in gebruik neemt.



Dit apparaat is gevuld met R32.

Bewaar deze handleiding op een plek waar de gebruiker haar makkelijk vinden kan.

WAARSCHUWING:

- Gebruik geen middelen om het ontdoeien of reinigen te versnellen, anders dan door de fabrikant aanbevolen.
- Het apparaat moet in een ruimte worden geplaatst waarin zich geen voortdurend werkende ontstekingsbronnen bevinden (bijvoorbeeld: open vuur, een werkend gastoestel of een werkende elektrische kachel).
- Niet doorboren of verbranden
- Bedenk dat koelmiddelen mogelijk geen geur hebben.
- Het apparaat moet worden geïnstalleerd, gebruikt en geplaatst in een ruimte waar het beschikbaar vloeroppervlak groter dan 3 m² is.
- Als het netsnoer beschadigd is, moet het worden vervangen door de fabrikant, zijn service agent of andere gekwalificeerd personen, om gevaar te voorkomen.
- Dit apparaat kan enkel worden gebruikt door kinderen van 8 jaar en ouder, personen met beperkte fysieke-, sensorische- of geestelijke capaciteiten of gebrek aan ervaring en kennis als zij onder toezicht staan, danwel moeten zij instructies hebben ontvangen over het veilig gebruik van het apparaat en de risico's begrijpen die daarbij betrokken zijn. Kinderen mogen niet met het apparaat spelen. Schoonmaak en onderhoud mag niet door kinderen worden uitgevoerd tenzij zij onder toezicht staan.
- De bedradingsmethode moet in overeenstemming zijn met lokale normen voor bedrading.
- Alle kabels moeten het Europees authenticatie certificaat hebben. Wanneer de verbindingkabels gedurende de installatie onderbroken worden moet de aardingskabel het laatst onderbroken worden. De explosiebestendige stroomonderbreker van de airconditioner moet een alpolige schakelaar zijn. De afstand tussen haar twee contacten mag niet minder dan 3mm zijn. Dergelijke mogelijkheden voor ontkoppeling moeten in de bedrading worden opgenomen.
- Zorg ervoor dat de montage wordt uitgevoerd volgens lokale bedradingsvoorschriften en door gekwalificeerde personen.
- Zorg voor een correcte en betrouwbare aarding.
Installeer een explosieveilige aardlekschakelaar.
- Gebruik bij installatie, verplaatsing of reparatie geen ander koelmiddel dan het koelmiddel zoals aangegeven op de buitenunit (R32). Het gebruik van andere koelmiddelen kan storingen of schade aan de unit en persoonlijk letsel veroorzaken.
- Het type van de aansluitdraden is H07RN-F.



Dit apparaat bevat een UV-C-lamp.

WAARSCHUWING:

- Lees de onderhoudsinstructies voordat u het apparaat opent.
- Oog- of huidirritatie kan het gevolg zijn van blootstelling aan de bovenste luchtinlaat en het binnenste gedeelte. Zorg ervoor dat de stroom is uitgeschakeld voordat u het product nadert tijdens het nemen en plaatsen van het luchtfilter voor onderhoud.
- UV-C-barrières met het gevaarsymbool voor ultraviolette straling mogen niet worden verwijderd.
- Apparaten die duidelijk beschadigd zijn, mogen niet worden gebruikt.
- Gebruik geen UV-C-lampen buiten het apparaat.
- Het apparaat moet worden losgekoppeld van het elektriciteitsnet voordat de UV-C lamp wordt vervangen of gereinigd of ander onderhoud wordt uitgevoerd.
- Frontpanelen met het gevaarsymbool voor ultraviolette straling en UV-C-straling zijn voorzien van een gangschakelaar om de stroom naar de UV-C-lampen voor uw veiligheid te onderbreken. Schakel de gangschakelaar niet uit met een magneet en ander soortgelijk materiaal.
- Voordat u voorpanelen met het gevaarsymbool voor ultraviolette straling opent voor het uitvoeren van gebruikersonderhoud, wordt aanbevolen om de stroom uit te schakelen.
- Als de UV-C-lamp is beschadigd, moet deze worden vervangen door de fabrikant, diens serviceagent of vergelijkbaar gekwalificeerd personeel om gevaar te voorkomen.
- Onbedoeld gebruik van het apparaat of beschadiging van de behuizing kan leiden tot het ontsnappen van gevaarlijke UV-C straling. UV-C-straling kan, zelfs in kleine doses, schade toebrengen aan de ogen en de huid.

Inhoudsopgave

Onderdelen en Functies	1
Werking	2
Installatie van de Binnenunit.....	12
Onderhoud.....	15
Waarschuwingen	17
Probleemoplossing	18

Onderdelen en Functies

Binnenunit

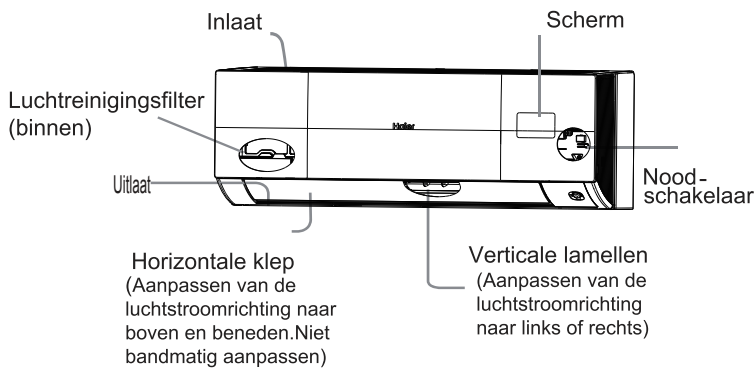

Scherm

- 1 Opening Signaalontvanger
- 2 Ambient temp. display

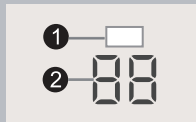

Het daadwerkelijk inlaatrooster kan afhankelijk van het gekochte product verschillen van het rooster getoond in de handleiding.

Afstandsbediening

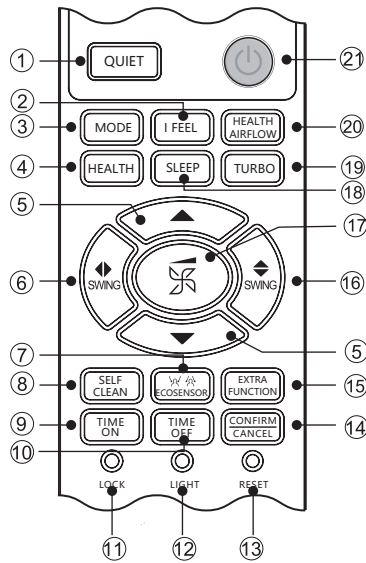

1. QUIET knop
2. I FEEL knop
3. MODE knop
4. HEALTH knop
5. TEMP+/- knop
6. SWING links/rechts knop
7. ECOSENSOR knop
8. SELF CLEAN knop
9. TIME ON knop
10. TIME OFF knop
11. LOCK knop
12. LIGHT knop
13. RESET knop
14. CONFIRM/CANCEL knop
15. EXTRA FUNCTION knop
16. SWING boven/beneden knop
17. FAN knop
18. SLEEP knop
19. TURBO knop
20. HEALTH AIRFLOW knop
21. ON/OFF knop

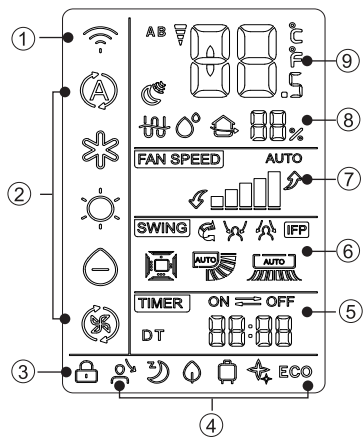

1. Wi-Fi weergave
2. Werkingmodus weergave
3. LOCK weergave
4. Weergave van elke functie stand
5. TIMER ON weergave
TIMER OFF weergave
CLOCK weergave
6. SWING weergave
Swing boven/beneden weergave
Swing links/rechts weergave
7. FAN SPEED weergave
8. Luchtvochtigheid weergave
9. TEMP weergave

Buitenunit

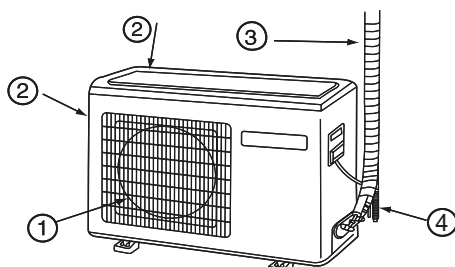

1. UITLAAT
2. INLAAT
3. KOELLEIDINGEN EN ELECTRICHE BEKABELING
4. AFVOERSLANG

OPMERKING:

1. De luchtvochtigheidsweergave is op sommige modellen niet beschikbaar.
2. Als het model dat u gekocht heeft een Wi-Fi-functie heeft, druk dan 5 seconden op de "ON/OFF" knop om het Wi-Fi verbindingssignaal uit te zenden. Zodra het in de verbindingssmodus is, zal de APP u laten weten hoe u kunt doorwerken.

Het daadwerkelijke product kan afwijken van de afbeelding. De bovenstaande afbeelding is alleen voor uw referentie.

Werking

Stel de klok

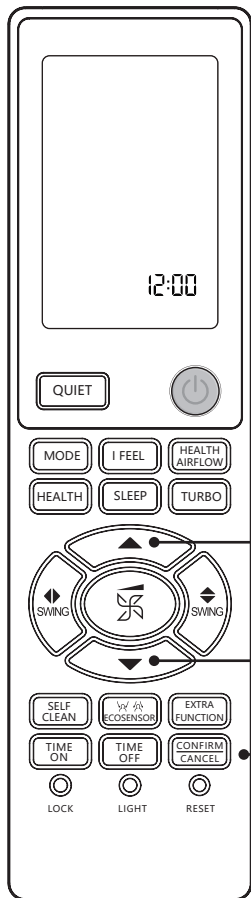

1. Laad de batterij of druk op de "reset" knop



2. Druk op de "▲" of "▼" knoppen om de juiste tijd in te stellen.



Met elk druk op de knop vermeerderd of vermindert de tijd met 1 minuut. Als de knop ingedrukt gehouden wordt, zal de tijd snel veranderen.



3. Nadat de tijdstelling bevestigd is: druk op de "CONFIRM" knop en "Time" zullen stoppen met knipperen. De klok start nu.



Aandacht:

De afstand tussen de infrarood diode van de afstandsbediening tot de opening van de signaalontvanger gat moet minder dan 7m zijn en vrij van obstakels. Wanneer er een TL-lamp of draadloze telefoon in de kamer geïnstalleerd is zal de ontvanger vatbaar zijn voor storingen bij het ontvangen van signalen, zodat de afstand tot de binneneenheid korter moet zijn.

Een volledige of onduidelijke weergave gedurende een verrichting duidt er op dat de batterijen leeg zijn. Gelieve batterijen te vervangen. Wanneer de afstandsbediening op enig moment een abnormale werking vertoont, kan het helpen de batterijen er even uit te halen en ze na enkele minuten terug te plaatsen.

OPMERKING:

Wanneer u de afstandsbediening langere tijd niet gebruikt, haal dan de batterijen eruit.

LOCK/LIGHT/RESET/EXTRA FUNCTION

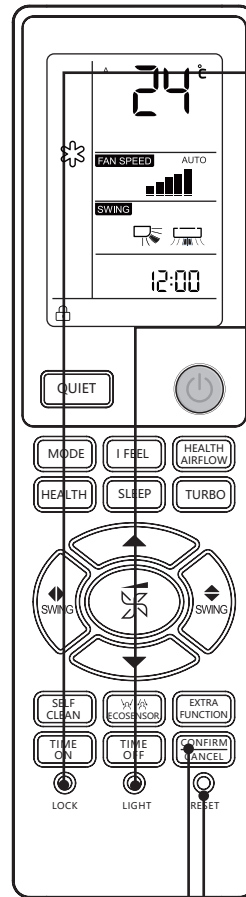

1. LOCK knop



Wordt gebruikt om knoppen en het LCD-scherm te blokkeren

2. LIGHT knop



Schakel de binnendis-play in en uit. Om alleen de ingestelde temperatuur weer te geven, drukt u binnen 5 seconden 10 keer op de LIGHT toets. De binneneenheid piept 3 keer wanneer dit gelukt is. Om terug te keren naar de weergave van de omgevingstemperatuur, drukt u binnen 5 seconden nogmaals 10 keer op LIGHT. De standaardinstelling van het display van de binneneenheid is de omgevingstemperatuur. De ingestelde temperatuur wordt slechts enkele seconden weergegeven nadat deze met de afstandsbediening is ingesteld.

3. RESET knop



Als de afstandsbediening niet goed werkt, drukt u op deze knop om de afstandsbediening opnieuw in te stellen.

4. EXTRA FUNCTION knop



Functie: A-B yard → 10°C verwarming (alleen in verwarmingsmodus) → °F / °C transformatie

Werking

Werking AUTO, COOL, HEAT, DRY en FAN

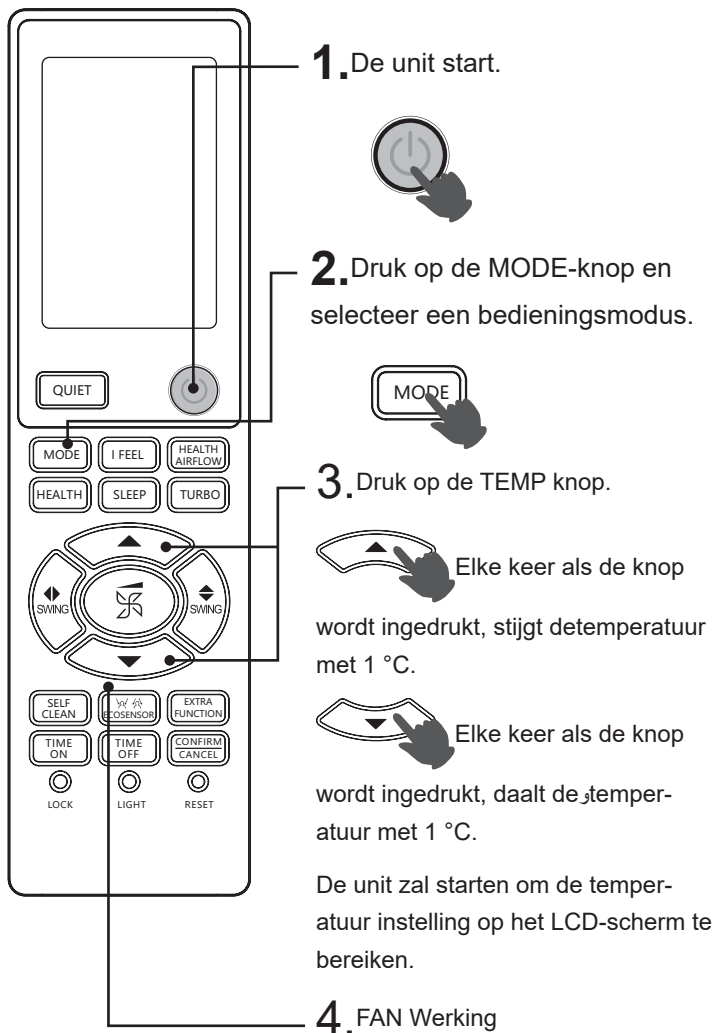

Druk op de FAN SPEED knop. Met elk druk op de knop wordt de ventilatorsnelheid als volgt veranderd:

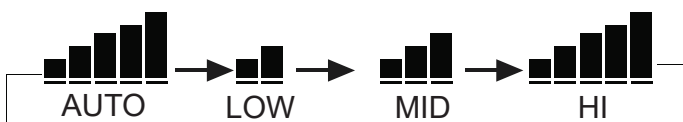

Werkingsmodus	Opmerking
AUTO	In de AUTO modus zal de airconditioner automatisch de COOL of HEAT operatie selecteren, afhankelijk van de kamertemperatuur. Wanneer FAN is ingesteld op AUTO, zal de airconditioner automatisch de ventilatorsnelheid aanpassen, afhankelijk van de kamertemperatuur.
COOL	De eenheid voor alleen koelen heeft geen displays en functies die verband houden met verwarming.
DRY	In de DRY modus, wanneer de kamertemperatuur lager wordt dan de temperatuur instelling + 2°C, zal de unit met tussenpozen op lage snelheid functioneren, ongeacht de FAN instelling.
HEAT	In de HEAT modus zal de unit na een korte tijd warme lucht uitblazen als gevolg van de koude/tocht preventie functie. Wanneer FAN is ingesteld in de AUTO modus, gaat de airconditioner automatisch de ventilatorsnelheid volgens de kamertemperatuur aanpassen.
FAN	In de FAN werkingsmodus zal de unit niet werken in de COOL of HEAT modus, maar alleen in de FAN modus. In de FAN modus is AUTO niet beschikbaar en de temperatuur instelling is gedeactiveerd. Onder deze modus is de SLEEP operatie ook niet beschikbaar.

•Elke druk op de knop verschuift de modusinstelling in volgorde.

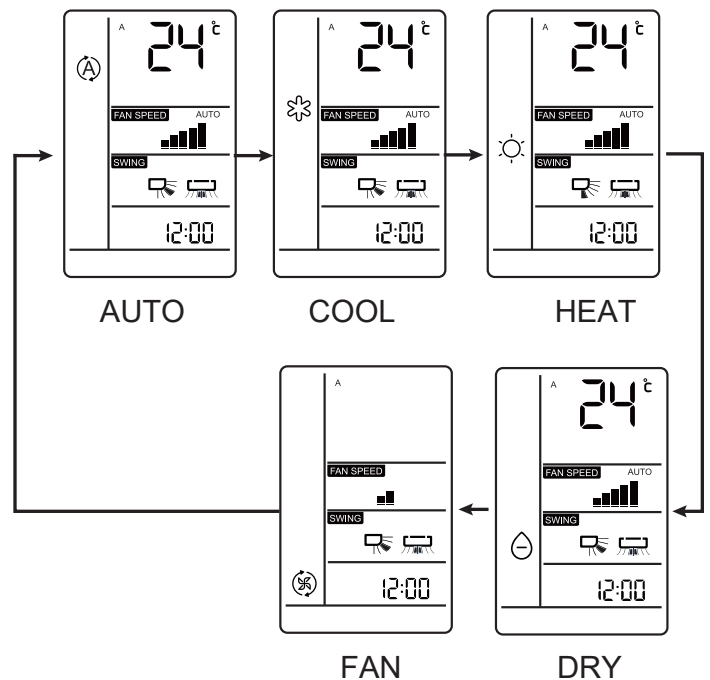

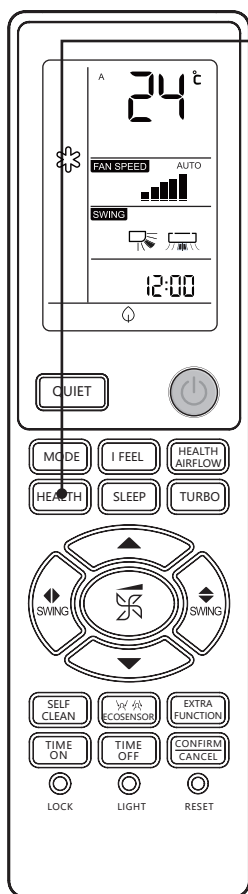

Werking

HEALTH Werking



HEALTH Druk op de HEALTH knop

1. Met elk druk op de knop, wordt  weergegeven. De airconditioner start de comfort airco functie werking.
2. Druk twee maal op de HEALTH knop, , verdwijnt, de werking stopt.

UV-sterilisatiefunctie :

het gebruikt de c-band met het meest effectieve sterilisatie-effect in ultraviolette straling om schadelijke micro-organismen zoals bacteriën in de lucht te verwijderen, met een opmerkelijk effect en om de lucht gezond te maken.

I FEEL Werking

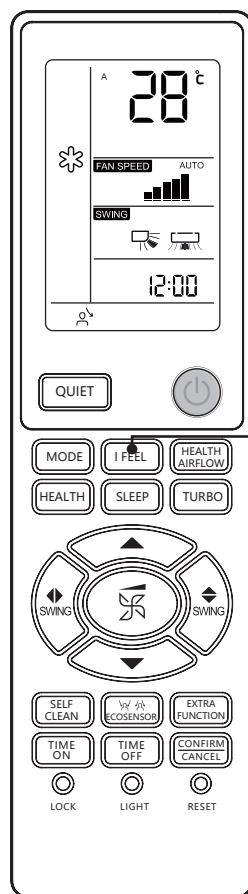

I FEEL Druk op de I FEEL knop

1. Alleen voor koelen, verwarm of automatische modus (andere modus kunnen niet worden uitgevoerd).
2. Plaats de afstandsbediening bin het aanvaardbare bereik van AC. Druk op de " **I FEEL** " toets, de afstandsbediening toont het "  " icoon. De afstandsbediening stuurt de circulatietemperatuur elke 3 minuten naar de printplaat, en de AC werkt volgens deze gegevens.
3. Verlaat de "I FEEL" modus wanneer de luchtstroom wordt uitgeschakeld of druk op de " **I FEEL** " knop of schakel andere modus.

Aandacht:

1. Het wordt aanbevolen om de UV-sterilisatiefunctie 1-2 uur per dag in te schakelen, een langere tijd heeft invloed op de levensduur van de UV-lamp.
2. Kijk niet rechtstreeks in de UV-lamp en raak deze niet met uw hand aan als de sterilisatiefunctie is ingeschakeld. Schakel de sterilisatiefunctie uit voordat u het paneel opent.
3. Er kan een getint blauw licht verschijnen in de buurt van de airconditioninginlaat wanneer de sterilisatiefunctie is ingeschakeld.
4. Alleen wanneer de interne ventilator start en de gezondheidsfunctie is ingeschakeld, gaat de UV-lamp branden.

Werking

Comfortabele SLEEP

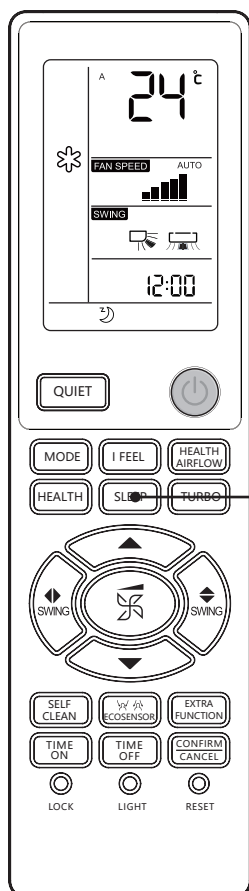

Voordat u naar bed gaat, kunt u gewoon op de SLEEP knop drukken. De unit gaat in de SLEEP modus werken en u comfortabel laten slapen.



Werkingsmodus

1. In de COOL en DRY modus

Een uur na het starten van de SLEEP modus zal de temperatuur 1°C hoger zijn dan de temperatuur instelling. Na nog een uur stijgt de temperatuur verder met 1°C. De unit blijft nog 6 uur werken en stopt dan. De temperatuur is hoger dan de temperatuur instelling zodat de kamertemperatuur niet te laag is voor uw slaap.

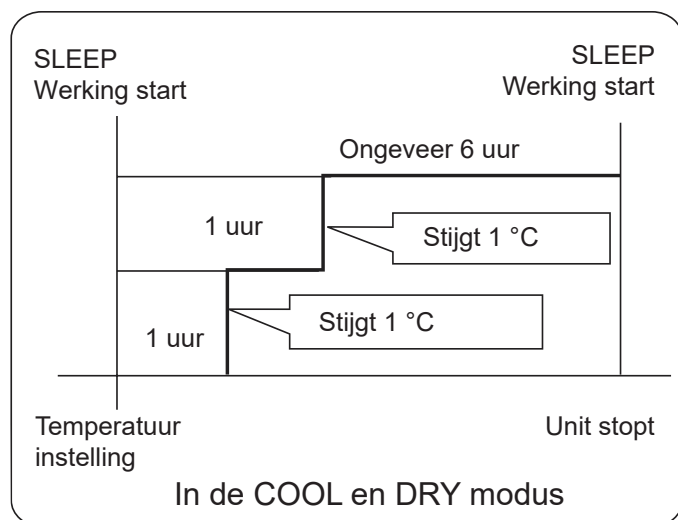

2. In de HEAT modus

Een uur na het starten van de SLEEP modus zal de temperatuur 2 °C lager zijn dan de temperatuur instelling. Na nog een uur daalt de temperatuur verder met 2 °C. Na nog eens drie uur verhoogt de temperatuur met 1 °C. De unit zal nog eens drie uur draaien en stopt dan.

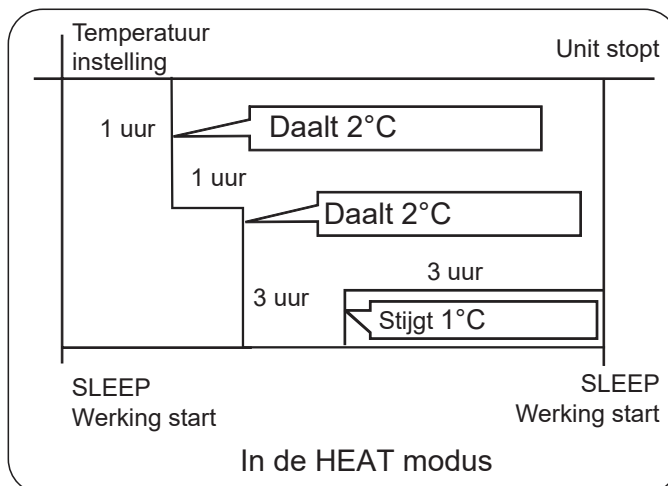

3. In de AUTO modus

De unit werkt in overeenkomstige slapen modus volgens de automatisch geselecteerde werkingsmodus.

4. In de FAN modus

Er is geen SLEEP functie.

5. Als de rustige slapen functie op 8 uur is ingesteld, kan de stille slaaptijd niet meer worden aangepast. Wanneer de TIMER functie actief is, kan de rustige SLEEP functie niet meer worden ingesteld. Nadat de slapen functie is ingesteld en de gebruik de TIMER functie reset zal de slaap functie weer geannuleerd worden. De unit is in de status TIMER-on. Indien beide functies geselecteerd worden zal een van beide functies eerst geannuleerd worden. The unit stopt automatisch en de andere functie wordt geannuleerd.

Opmerkingen over hervatten na stroomuitval

Druk tien keer op de SLEEP knop binnen vijf seconden en selecteer de functie na het horen van vier tonen. Druk tien keer op de SLEEP knop binnen vijf seconden en verander de functie na het horen van twee tonen.

Stroomuitval Hervattingsfunctie

Als de unit voor de eerste keer wordt gestart, zal de compressor pas 3 minuten later starten. Wanneer de stroomvoorziening na een stroomuitval hervat wordt, zal de unit automatisch starten en 3 minuten later zal de compressor starten.

Werking

HEALTH AIRFLOW Werking

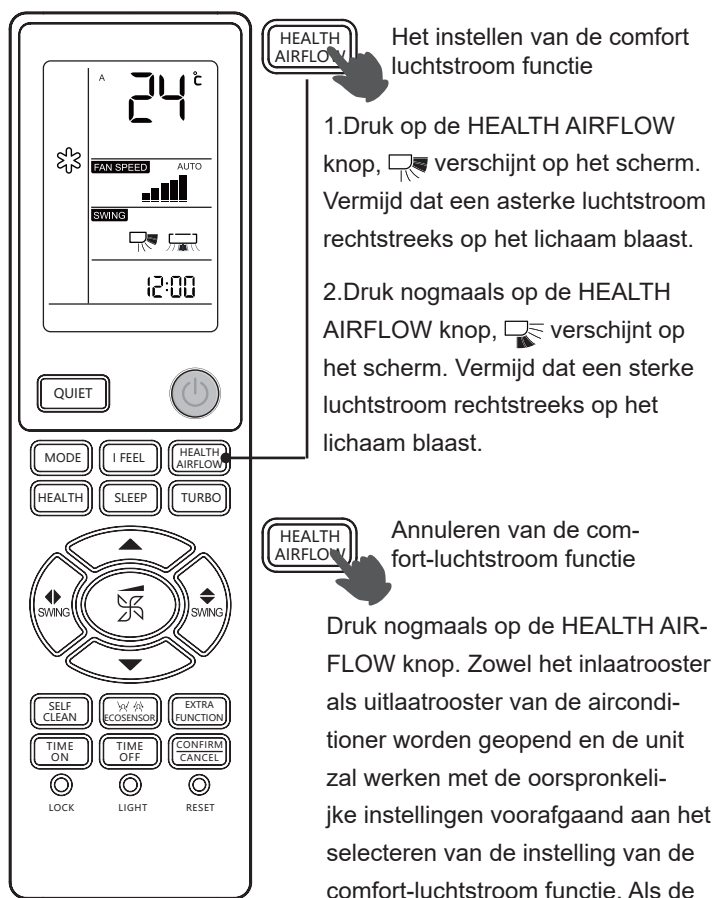

unit stopt zal het uitlaatrooster automatisch sluiten.

Aandacht:

1. Bedien het uitlaatrooster niet handmatig. Anders gaat het rooster onjuist werken. Indien het rooster onjuist functioneert: stop de unit een minuut. Start de unit opnieuw op en pas het rooster aan met de afstandsbediening.
2. De afstandsbediening kan iedere bedieningsstand onthouden. Wanneer de unit de volgende keer start, druk dan op de ON / OFF knop en de unit gaat met de vorige instellingen werken.

OPMERKING:

1. Na het instellen van de comfort-luchtstroom functie worden de posities van het inlaatrooster en uitlaatrooster gefixeerd.
2. Bij verwarming, gelieve de modus te selecteren.
3. Bij koeling, gelieve de modus te selecteren.
4. Bij koeling en drogen, als de airconditioner gedurende lange tijd onder een hoge luchtvochtigheid werkt, kan condenswater op het uitlaatrooster optreden.
5. Selecteer de juiste ventilatie-richting volgens de actuele omstandigheden.

QUIET/TURBO Werking

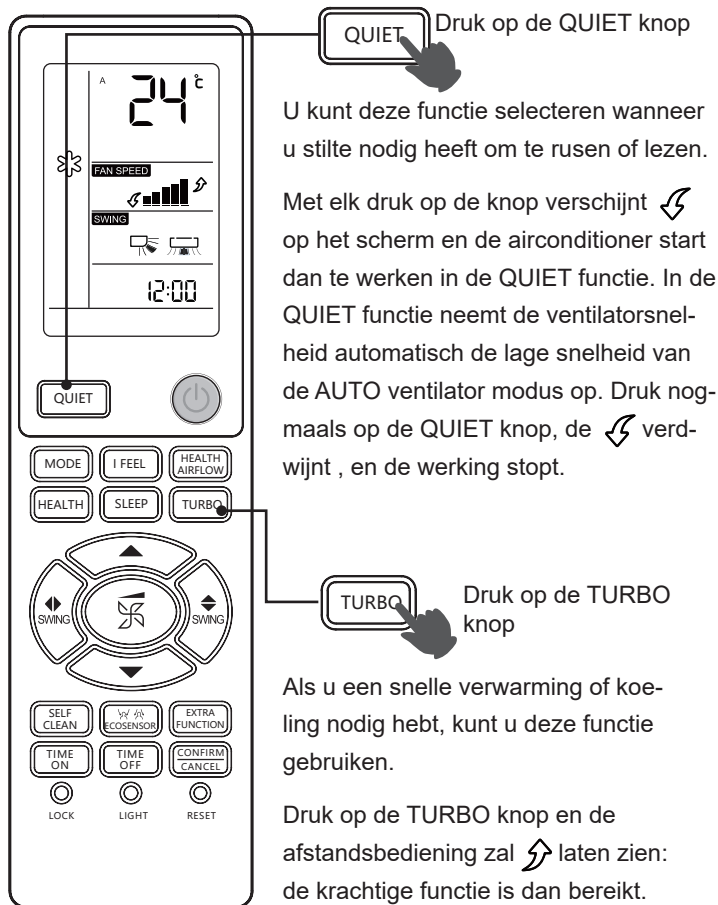

Bij het draaien in Turbo is de ventilatorsnelheid het hoogst.

Bij gebruik in Quiet is de ventilatorsnelheid superdraag.

OPMERKING:

In de TURBO stand voert de unit een snel verwarmings- of koelproces uit zodat de kamer een niet homogene temperatuurverdeling zal vertonen. In geval dat de unit lang in de QUIET stand blijft zal dat leiden tot een toestand die niet te koud of niet te warm is.

Werking

SWING Werking

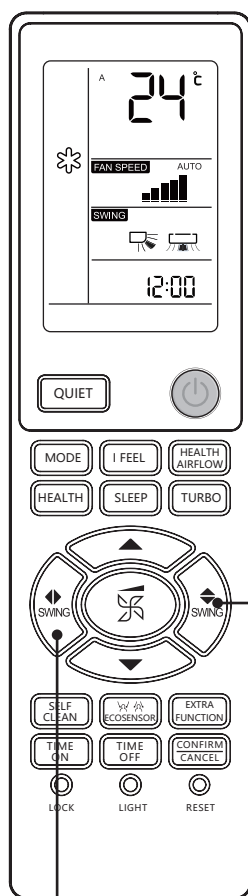

1. Luchtstroomrichting naar boven en beneden



Met elk druk op de knop zal de luchtstroomrichting als volgt op de afstandsbediening worden weergegeven, afhankelijk van verschillende werkingsmodus:

COOL/DRY/FAN:



HEAT:



AUTO:

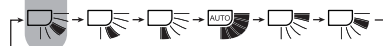

Oorspronkelijke toestand

2. Luchtstroomrichting naar links en rechts



Met elk druk op de knop zal de afstandsbediening als volgt weergegeven:

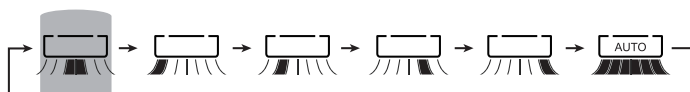

Oorspronkelijke toestand

OPMERKING:

1. In het geval van een hoge luchtvochtigheid kan condenswater op de luchtuitlaat optreden als alle verticale lamellen naar links of rechts zijn ingesteld.
2. Het wordt aanbevolen dat in de COOL of DRY modus de horizontale klep niet voor een lange tijd in de neerwaartse stand wordt gehouden, anders kan condenswater optreden.
3. In de COOL modus, als gevolg van de koude lucht condensatie is het meer bevorderlijk voor de ruimte luchtcirculatie als de windrichting in de horizontaal stand is gezet.

SELF-CLEAN Werking

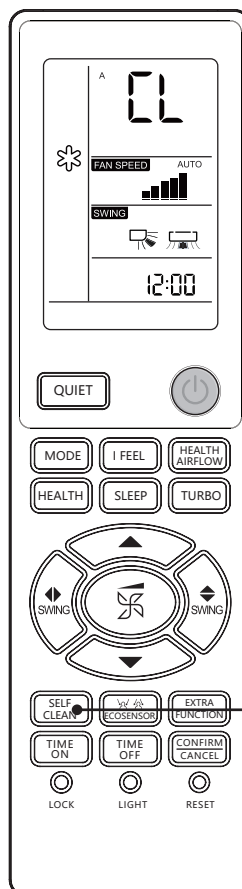

Functionele beschrijving:

het beoogd doel van deze functie is het reinigen van de verdamper.

Ingang en uitgang:



Druk op de SELF CLEAN knop om deze functie te openen, vervolgens zal het "CL" op het paneel van de binnenheid en tevens op de afstandsbediening weergegeven. Maximale werkingstijd is niet meer dan 21 minuten, deze functie wordt automatisch verlaten wanneer "Pi" geluid tweemaal te horen valt, vervolgens keert het toestel terug naar de oorspronkelijke staat. In het beweringsproces van SELF CLEAN, herhaaldelijk op de knop drukken is ongeldig en het kan niet worden verlaten, gaarne op de "aan/uit" knop drukken or overschakelen naar andere modus om te verlaten.

OPMERKING:

1. Deze functie werkt niet in de timer / slaap modus.
2. Nadat deze modus is gestart, kan het luchtvolume reduceren of zelfs geen luchtstroom hebben, of zelfs koude luchtstromen blazen.
3. Het is normaal dat het apparaat een geluid laat horen zoals uitzetten bij warmte en samentrekken met koude.
4. Het "CL" display tijd kan langer worden weergegeven op de afstandsbediening en het paneel.
5. Indien de temperatuur van de buitenomgeving lager is dan nul, kan een "F25" storing tijdens de zelfreinigende werking optreden, hetgeen een normale beschermingsprocedure is, gaarne de stekker uit het stopcontact trekken en na 10 seconden opnieuw starten.
6. De beste voorwaarde om deze modus te laten draaien: de temperatuur is 20°C~27°C en de vochtigheid is 35%~60%binnenshuis, de temperatuur is 25°C~38°C (Koude seizoen) buitenshuis.
7. Het is moeilijk te bevriezen als de lucht te droog is (luchtvochtigheid<20%). En als de luchtvochtigheid te hoog is (luchtvochtigheid>70%), kan het condensatiewater toenemen, wat enige rijp kan wegnemen.

Werking

ECO SENSOR Werking



TIMER Werking

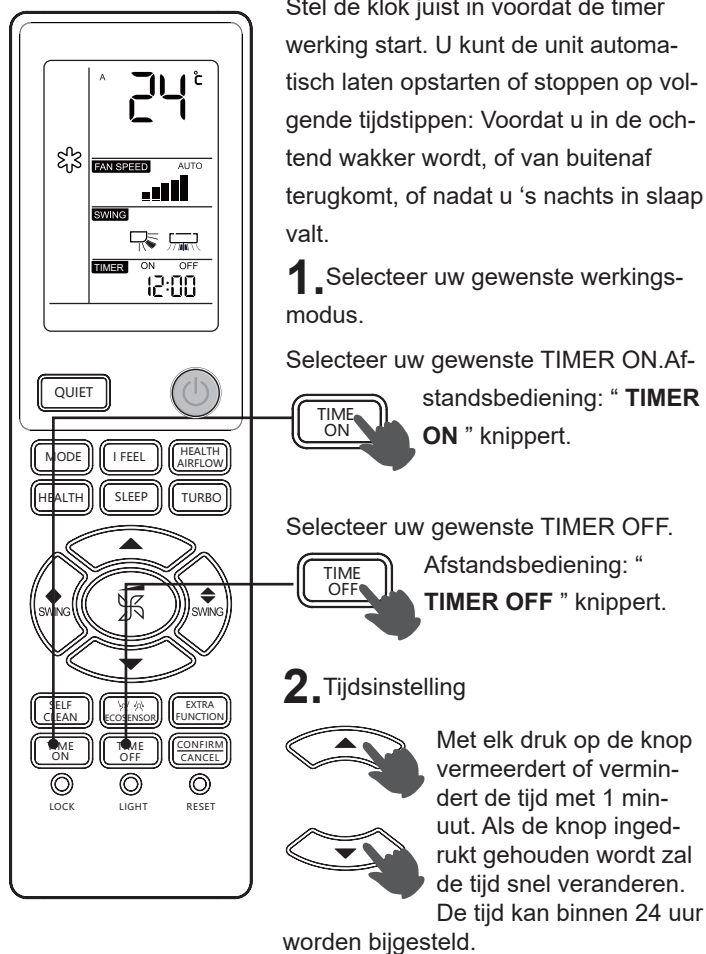

OPMERKING:

Een menselijke sensor wordt gebruikt om wijzigingen in de infrarode straling te detecteren die wordt uitgestraald door het menselijke lichaam. In het geval van de volgende voorwaarden, de detectie is waarschijnlijk niet nauwkeurig bij:

1. Hoge kamertemperatuur, waarbij de omgevingstemperatuur dicht bij de lichaamstemperatuur ligt.
2. Mensen dragen veel kleding of liggen op hun buik of rug.
3. De snelheid van de menselijke beweging overschrijdt de gevoeligheid van de sensor.
4. Regelmatige bewegingen van huisdieren, of regelmatig bewegen van gordijnen of andere objecten binnenshuis als gevolg van de wind.
5. Bewegende doelen liggen verder dan het detectiebereik van de sensor.
6. De linker en rechter uiteinden van de binneneenheid zijn te dicht op de muur geïnstalleerd.
7. Er schijnt direct zonlicht in de kamer.
8. De airconditioner draait in een ruimte, waar de omgevingstemperatuur sterk schommelt

Bovendien, indien een persoon zich begeeft op de grens van twee of drie blaasgebieden, zal de volgende lucht naar deze twee gebieden worden geblazen respectievelijk of automatisch worden gewisseld. De te vermijding lucht zal deze twee gebieden vermijden of automatisch worden gewisseld.

3. Bevestig uw instelling

Na het instellen van de juiste tijd, druk op de CONFIRM knop om te bevestigen. De "ON" of "OFF" op de afstandsbediening stopt met knipperen.

4. Annuleer de timer instelling

Druk meerdere keren op de TIMER knop totdat de tijdweergave verdwijnt.

OPMERKING:

Na het vervangen van de batterijen of een stroomuitval moet de tijd instelling worden gereset.

Afhankelijk van de volgorde van de tijdsinstelling van ON TIMER of OFF TIMER, kan zowel Opstarten-Stoppen alsook Stoppen-Opstarten worden ingesteld.

Werking

Wi-Fi functiebeschrijving

Het diagram van de systeemarchitectuur

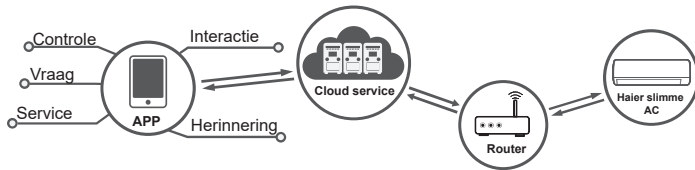

De applicatieomgeving

Een Mobile smartphone en een draadloze router zijn nodig, een draadloze router moet verbinding met internet kunnen maken.

Een mobiele smartphone vereist IOS- of Android-systeem:

 IOS-systeem heeft ondersteuning van IOS 9.0 of hoger nodig

 Android-systeem heeft ondersteuning van Android 5.0 of hoger nodig

Configuratiemethode

Scan de onderstaande QR-code om de "hOn" APP te downloaden.

Andere downloadopties: Zoek de hOn APP op:

- App Store (IOS)
- Google Play (Android)
- Huawei AppGallery (Android)

Registreer u na het downloaden van de App, sluit de airconditioner aan en geniet van het gebruik van hOn om uw apparaat te beheren. Raadpleeg het gedeelte HULP in de APP voor meer informatie over hoe u zich registreert, het apparaat aansluit en andere bewerkingen.



ON/OFF en werking test Werking

ON/OFF operatie:

- Gebruik deze functie alleen wanneer de afstandsbediening defect of zoek is. Met deze noodwerkingsfunctie kan de airconditioner een tijd lang automatisch functioneren.
- Wanneer de noodbediening schakelaar wordt gedrukt, zal een "Pi" geluid klinken. Dat betekent dat de noodwerking start.
- Wanneer de netschakelaar voor de eerste keer wordt ingeschakeld en de noodbediening start, zal de unit automatisch in de volgende modussen lopen:

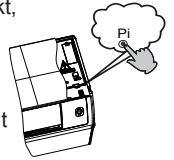

Kamertemperatuur	Ingestelde temperatuur	Timer modus	Ventilatorsnelheid	Werkingsmodus
Boven 24°C	24°C	Nee	AUTO	COOL
Onder 24°C	24°C	Nee	AUTO	HEAT

- Het is onmogelijk om de temperatuur instellingen en ventilatorsnelheid te veranderen. Het is ook niet mogelijk in TIMER of DRY modus te draaien.

Proefdraaien:

De proefdraaien schakelaar is hetzelfde als de noodschakelaar.

- Gebruik deze schakelaar bij proefdraaien wanneer de kamertemperatuur lager dan 16°C is. Pi Pi
- Gebruik deze schakelaar niet bij normale werking.
- Druk langer dan 5 seconden op de proefdraaien schakelaar. Nadat u twee keer de "Pi" toon hoort: haal uw vinger van de schakelaar: De koeling start met de luchtstroom snelheid "Hi".

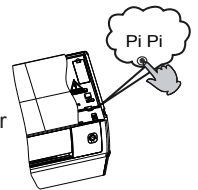

Werking

■ Steri Clean Werking

De Steri Clean 56°C-functie kan alleen worden bediend via de app hOn.

Introductie tot Steri Clean

1e trap: zelfreinigend om vuil te verwijderen (het bevriest de verdampers met vocht in de lucht en verwijdert vuil tijdens het smelten. De hydrofiele aluminiumcoating met kleinere hoek ($\alpha \approx 5^\circ$) helpt de waterafvoer te verhogen.)

2e fase: 56°C sterilisatie op hoge temperatuur (het maakt gebruik van slimme temperatuurbewaking en frequentieregelingstechnologie om de werking van de compressor aan te passen, zodat we de verdampertemperatuur gedurende meer dan 30 minuten op hoge temperatuur houden om bacteriën en virussen in de airconditioner te doden.)

3e trap: snelle koeling van de verdampers om de sterilisatieprestaties te verbeteren. Het folieoppervlak is bedekt met zilveren nanodeeltjes waarvan de antibacteriële efficiëntie tot 99% bedraagt.

Aandacht:

1. de functie duurt 60-80 minuten.
2. Hete lucht kan tijdens het proces naar buiten komen als de verdampers worden verwarmd tot 56°C of in de zomer op 56°C wordt gehouden.
3. De functie kan leiden tot veranderingen in de temperatuur van de kamerlucht in de winter.
4. Wanneer de buitentemperatuur hoger is dan 36°C, kan de functie niet worden uitgevoerd. In plaats daarvan wordt de zelfreinigingsfunctie ingeschakeld en duurt deze 21 minuten wanneer Steri Clean is ingeschakeld.

■ Plaatsing van de batterijen

1

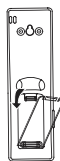

Verwijder het dekseltje van de batterijhouder;

2

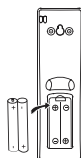

Plaats de batterijen zoals afgebeeld. 2 R-03 batterijen, reset toets (cilinder); zorg ervoor dat de belading in overeenstemming is met de "+" / "-";

3



Plaats de batterijen en breng het batterijdekseltje weer aan.

BELANGRIJKE INFORMATIE OVER HET GEBRUIKTE KOELMIDDEL

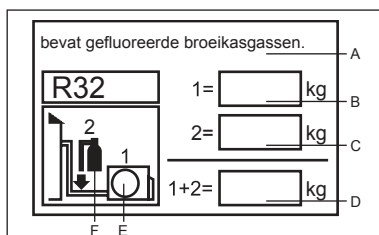

Dit product bevat gefluoreerde broeikasgassen.

Blaas niet in de lucht af.

Type van het koelmiddel: R32

GWP * waarde: 675

GWP=global warming potential

(aardopwarmingsvermogen) Vul in met onuitwisbare inkt,

- 1 fabriekskoelmiddelvulling van het product
- 2 extra koelmiddelvulling ter plaatse bijgevoerd
- 1 + 2 de totale koelmiddelvulling

op het koelmiddelvulling etiket dat met het product geleverd werd.

Het ingevulde etiket moet in de buurt van de oplaadpoort gekleefd worden (bijvoorbeeld op de binnenkant van het poortdeksel).

A bevat gefluoreerde broeikasgassen.

B Fabrieks-koelmiddelvulling van het product: Zie het gegevensplaatje C extra koelmiddelvulling ter plaatse gevuld

D totale koelmiddelvulling

E buitenunit

F koelmiddelfles en spruitstuk voor het opladen

EUROPESE REGELGEVING CONFORMITEIT VOOR DE MODELLEN

Climate:T1 Voltage:220-240V

CE

Alle producten zijn in overeenstemming met de volgende Europese bepalingen:

- 2014/53/EU(RED)
- 2014/517/EU(F-GAS)
- 2009/125/EC(ENERGY)
- 2010/30/EU(ENERGY)
- 2006/1907/EC(REACH)

RoHS

De producten voldoen aan de eisen van de richtlijn 2011/65 / EU van het Europees Parlement en de raad van 27 januari 2003 betreffende beperking van het gebruik van bepaalde gevaarlijke stoffen in elektrische en elektronische apparatuur (EU RoHS-richtlijn)

WEEE

Volgens Richtlijn 2012/19 / EU van het Europees Parlement, informeren we hierbij de consumenten over de afvoereisen van elektrische en elektronische producten.

AFVOERVOORSCHRIFTEN



Uw airconditioner is voorzien van dit symbool. Dit betekent dat elektrische en elektronische producten niet mogen worden gemengd met ongesorteerd huishoudelijk afval. Probeer niet

om zelf het systeem te ontmantelen: de ontmanteling van de airconditioner en de behandeling van het koelmiddel, olie en andere onderdelen moeten worden uitgevoerd door een erkend installateur in overeenstemming met de relevante lokale en nationale wetgeving. Air conditioners must be treated at a specialized treatment facility for reuse, recycling and recovery. Door het juiste verwijderen van dit product helpt u potentiële negatieve gevolgen voor het milieu en de volksgezondheid te voorkomen. Neem contact op met de installateur of de lokale overheid voor meer informatie. Batterijen moeten uit de afstandsbediening worden gehaald en verwijderd worden in overeenstemming met de relevante lokale en nationale wetgeving.

Wi-Fi

- Draadloos maximaal zendvermogen (20dBm)
- Draadloos werkfrequentiebereik (2400 ~ 2483,5 MHz)

Installatie van de Binnenunit

Nodige gereedschappen voor de installatie

- Schroevendraaier
- Knijptang
- Metaalzaag
- Gatendoor spanner (17, 19 en 26mm)
- Gas lekkage detector of een water-zeep oplossing
- Momentsleutel (17mm, 22mm, 26mm)
- Pijpsnijder
- Optrompgereedschap
- Mes
- Maatband
- Ruimer

Stroombron

- Controleer de spanning op steringen voordat u de stroomkabel op het stopcontact aansluit.
- De stroomvoorziening moet overeenstemmen met de informatie op het machine plaatje.
- Installeer een exclusieve stroomgroep.
- Een stopcontact moet gemonteerd worden op een plek die met de stroomkabel bereikt kan worden. Knijpt de kabel niet door om deze te verlengen.

Selectie van de Installatie Plek

- Selecteer een robuuste plek die geen trillingen veroorzaakt en de unit voldoende ondersteund wordt.
- Selecteer een plek waar geen warmtebron of stoombron in de buurt is en de inlaatlucht en uitlaatlucht van de unit niet kan worden verstoord.
- Selecteer een plaats waar u eenvoudig een doorgang naar buiten kunt maken en leidingenkunnen worden aangesloten aan de buitenunit.
- Selecteer een plek waar koude lucht in de hele kamer kan worden verdeeld.
- Selecteer een plek in de buurt van een stopcontact en me voldoende ruimte rondom de unit.
- Selecteer een plek op meer dan 1m afstand tot televisies, radio's, draadloze apparaten en TL-lampen.
- Indien de afstandsbediening op een vaste plek op de muur gefixeerd wordt moet u een plek selecteren waarbij de binnenunit de signalen nog kan ontvangen wanneer de TL-lampen in de kamer aan staan.

Afbeelding voor de installatie van de binnenunits

De modellen nemen HFC koelmiddel R32 aan

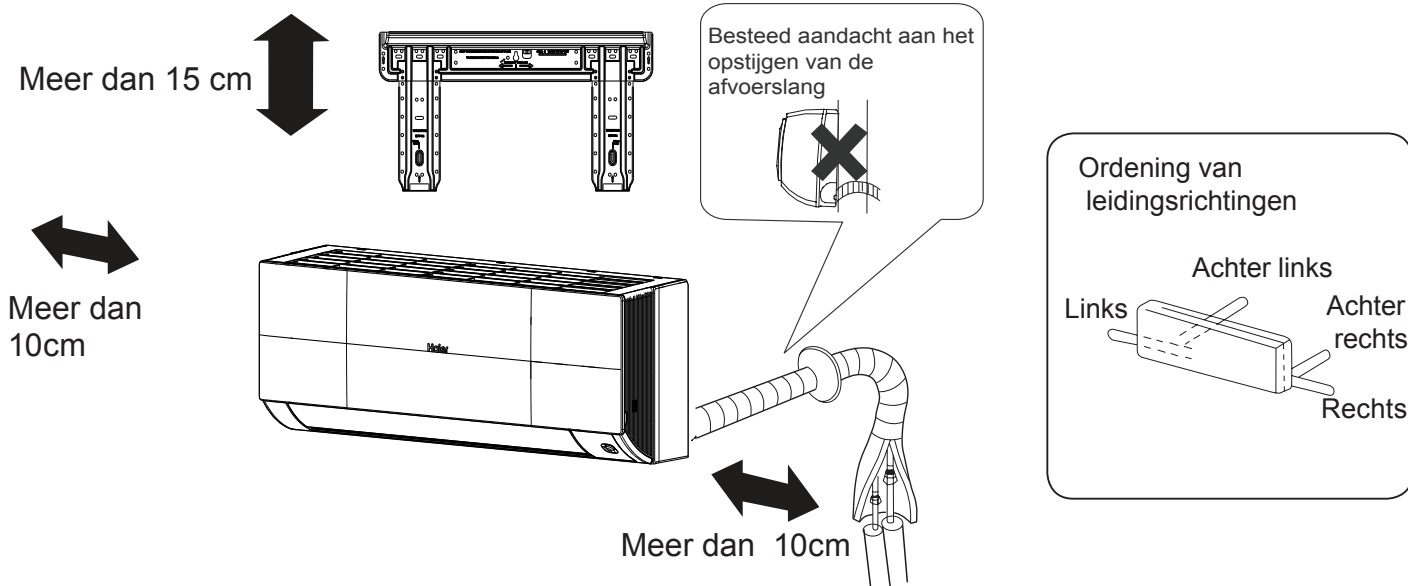

Zorg er bij gebruik van de linker afvoerleiding voor dat het gat is doorgebroken. De afstand tussen de binnenunit en de vloer moet meer dan 2m zijn. Het apparaat dat u gekocht heeft kan afwijken van de afbeelding. De bovenstaande afbeelding is enkel voor uw referentie.

Installatie van de Binnenunit

1 Installatie van de montageplaat en positionering van het gat in de muur

Wanneer de montageplaat eerst geïnstalleerd wordt

1. Nivelleer de montageplaat goed op basis van aanwezige pilaren en lateien. Bevestig de montageplaat dan tijdelijk met een stalen spijker.
2. Controleer nog een keer de juiste positie van de montageplaat door een draad met een gewicht centraal van de bovenkant van de plaat te laten hangen. Bevestig de montageplaat dan stevig met de bijbehorende spijkers.
3. Bepaal met behulp van een meetling de juiste positie voor het gat in de muur.

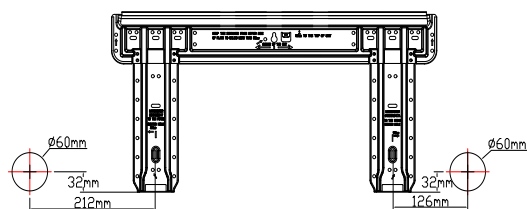

20/25/35/42/50/71K

Wanneer de montageplaat aan een zijbalk en latei bevestigd wordt

- Installeer een bevestigingsbalk (wordt apart verkocht) aan de zijbalk en latei en maak dan u de montageplaat vast aan de bevestigingsbalk.
- Zie de paragraaf "Wanneer de montageplaat eerst geïnstalleerd wordt", voor het positioneren van het gat in de muur.

Boor een gat in de wand en plaats het leiding-gat deksel

- Boor een gat van 60mm diameter iets neerwaarts gericht van binnen naar buiten.
- Plaats het leiding-gat deksel en verzegel het daarna met stopverf.

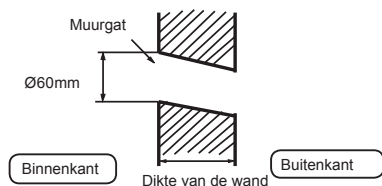

(Zijaanzicht van het muurgat) (C) Buis voor het leidinggat

3 Installatie van de binnenunit

Afbeelding van de leidingen

[Achterkant pipleiding]

- Trek de leidingen en de afvoerslang en bevestig ze met plakband.

[Links • Links-achter Leidingen]

- In het geval van een linkse leiding: knip met een nijptang het deksel voor de linkse leiding uit.
 - Bij een links-achter leiding: buig de leidingen in de richting van de markering van het gat voor de links-achter leiding. De markering is aangekend op het isolatiemateriaal.
1. Steek de afvoerslang door het gat in het isolatiemateriaal van de binnenunit
 2. Steek de binnen/buiten elektrische kabel aan de achterkant van de binnenunit naar binnen en trek hem aan de voorzijde weer uit. Sluit daarna aan.
 3. Smeer het verbindingsvlak van Flare verbinding in met koelmiddel olie en verbindt de leidingen. de leiding in met olie. Wikkel isolatiemateriaal over de verbindingsplek en bevestig dit met klevend band.

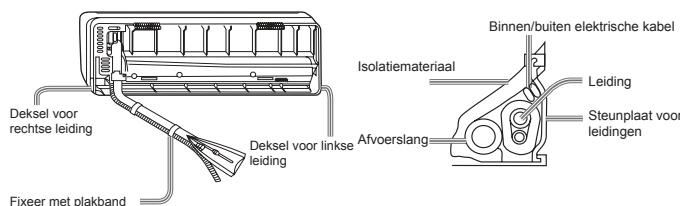

- De binnen/buiten elektrische kabel, de afvoerslang en de koelmiddelleiding moeten samen worden gebonden met beschermend plakband.

[Andere richting leiding]

- Knip met een nijptang het deksel voor de leiding uit volgens de richting van de leidingen. Buig de pijpen in de richting van de positie van het gat in de muur. Wees bij het buigen voorzichtig om beschadigingen aan de leiding te vermijden.
- Sluit de binnen/buiten elektrische kabel vooraf aan en trek dan het gedeelte dat met het isolatiemateriaal verbonden is uit.

Bevestiging van het binnenunit lichaam

- Hang de unit veilig op de bovenste inkeping van de montageplaat. Beweeg de unit van links naar rechts om te controleren of het stevig hangt.
- Om het lichaam op de montageplaat vast te zetten: houd de unit schuin en draai het loodrecht naar beneden.



Demontage van het binnenunit lichaam

- Bij de demontage van de binnenunit: hef de unit met op om het te ontgrendelen. Draai de onderkant van het lichaam voorzichtig naar buiten en houd de unit scheef totdat het de montageplaat verlaat.

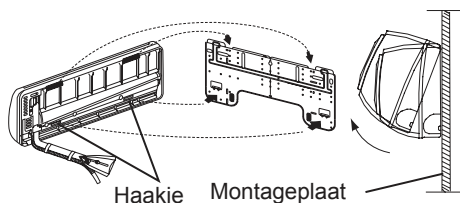

4 Aansluiten van de binnen / buiten elektrische kabel

Verwijder het bedradingsdeksel

- Verwijder het terminal deksel aan de rechter benedenhoek van de binnenunit en maak dan de bedrading los door het verwijderen van de schroeven.

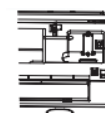

Wanneer de kabel wordt aangesloten na de installatie van de binnenunit

1. Steek de kabel van buitenaf door de linkse kant van het gat in de muur waar de leiding reeds doorheen steekt.
2. Trek de kabel aan de voorkant uit en sluit de kabel aan om een circuit te maken.

Wanneer de kabel wordt aangesloten voor installatie van de binnenunit

- Steek de kabel via de achterkant van de unit door en trek de kabel aan de voorkant uit
- Draai de schroeven los en steek de kabeleinden in het terminal blok, en draai de schroeven vast.
- Trek de kabel voorzichtig naar buiten om te verzekeren dat de kabel is vastgezet.
- Na het aansluiten van de kabel: druk de aangesloten kabels samen met de draadklem erop.

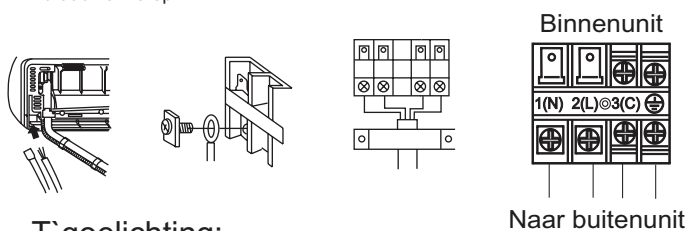

T`oelichting:

Bij het aansluiten van de kabel: controleer het terminal nummer van de binnen- en buitenunits voorzichtig. Indien de bedrading niet juist is, kan de werking niet worden uitgevoerd en kunnen defecten worden veroorzaakt.

Aansluiten van de bedrading	4G1.0mm ²
-----------------------------	----------------------

1. Als het netsnoer beschadigd is, moet het vervangen worden door de fabrikant, zijn service agent of een vergelijkbare gekwalificeerde persoon. Het type van de aansluitdraad is H05RN-F of H07RN-F.
2. Als de zekering op de printplaat gebroken is: vervang ze met een van type T.3.15A / 250VAC (binnen).
3. De bedradingmethode moet in overeenstemming zijn met lokale normen voor bedrading.
4. Na de installatie moet de stekker gemakkelijk bereikt kunnen worden.
5. Een stroomonderbreker moeten in vaste bedrading worden opgenomen. De stroomonderbreker moet een alpolige netschakelaar zijn met een contactopening van tenminste 3mm.

5 Stroombron Monatge

- De stroomgroep moet exclusief voor de airconditioner gebruikt worden.
- Plaats een aardlekschakelaar in het geval dat de airconditioner op een vochtige plek wordt geïnstalleerd.
- Plaats zo veel mogelijk een stroomonderbreker ook voor installatie op andere plekken.

6 Snijden en Flare bewerking

- Leidingen worden buissnijder gesneden en de bramen moeten verwijderd worden.
- Na het plaatsen van de Flare moer wordt de Flare verdinging gemaakt.

Flare gereedschap voor R410A	Conventioneel Flare gereedschap		
	Koppeling-type	Koppeling-type(Star type)	Vleugelmoer type (Imperial-type)
A	0~0.5mm	1.0~1.5mm	1.5~2.0mm

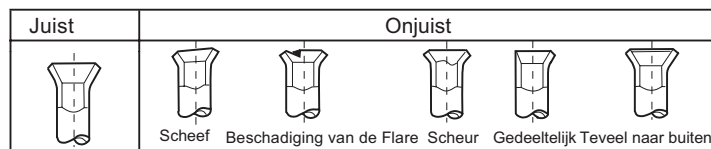
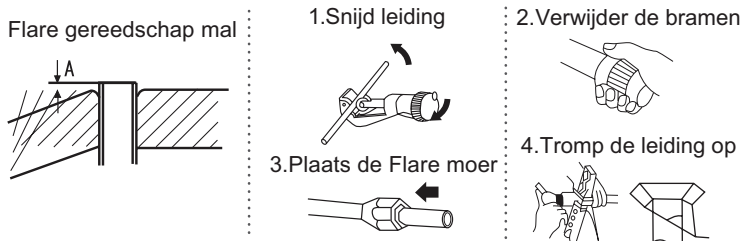

7 Waterafvoer

- Installeer de afvoerslang naar beneden gericht.
- Installeer de afvoerslang niet op de hieronder getoonde manieren.

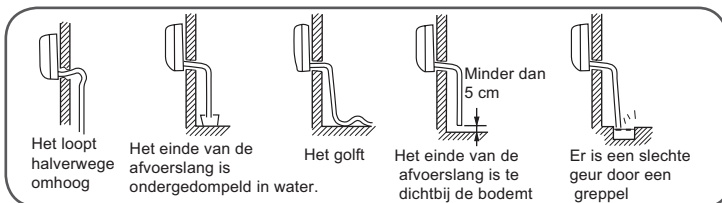

- Laat water door de leiding stromen om te controleren dat het met zekerheid naar buiten wordt afgevoerd.
- In het geval dat de bijgevoegde afvoerslang door de kamer loopt moet deze met isolatiemateriaal worden omgewikkeld.

8 Waterafvoer

code indicatie	Probleembeschrijving	Analyse en diagnose
E1	Kamertemperatuur sensor storing	Defecte connectoraansluiting; Defecte thermistor; Defecte P C B;
E2	warmte-uitwisseling sensor storing	
E4	Binnen EEPROM fout	Defecte EEPROM gegevens; Defecte EEPROM; Defecte PCB;
E7	Communicatiefout tussen de binnen- en buitenunit	Binneunit-buitenunit signaaltransmissie storing te wijten aan een bedradingfout; Defecte PCB;
E14	Binnen ventilatormotor defect	De werking stopt vanwege het breken van de draad in de ventilatormotor; De werking is stilgelegd als gevolg van het breken van het geleidesnoer van de ventilator; Detectie fout te wijten aan defecte binneunit PCB;

9 Installatie controleren en het proefdraaien

■ Gelieve aan klanten uit te leggen hoe ze deze handleiding dienen te gebruiken.







Te controleren punten voor det proefdraaien

Zet ✓ in het vakje

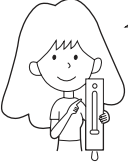
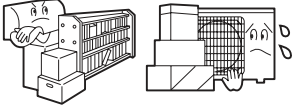

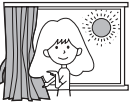
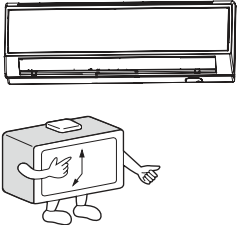
- Gaslekkage van de leidingsverbinding?
- Isolatie van de leidingsverbinding?
- Zijn de elektrische aansluitingen van de binnen- en buitenunit stevig op het patchpaneel aangesloten?
- Zijn de elektrische bedradingen van de binnen- en buitenunit stevig vastgezet ?
- Is de afvoerslang veilig uitgevoerd?
- Is de aardingskabel stevig gefixeerd?
- Is de binneunit veilig gefixeerd?
- Voldoet de voedingsspanning aan de elektrische voorschriften?
- Is er enig lawaai?
- Schijnt de lamp normaal?
- Zijn koeling en verwarming (in geval van warmtepomp) normaal uitgevoerd?
- Werkt de binne thermostat normaal?

Onderhoud

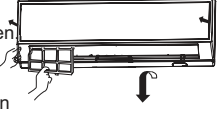
Voor Smart Gebruik de airconditioner

<p>Stel de juiste kamertemperatuur in</p>  <p>Juiste temperatuur</p>	<p>Blokkeer de luchtinlaat en luchtuitlaat niet</p> 	<p>Afstandsbediening</p>  <p>Gebruik geen water. Veeg de afstandsbediening af met een droge doek. Gebruik geen glasreiniger of chemische doek.</p>	<p>Binnenunit lichaam</p>  <p>Veeg de airconditioner af met behulp van een zachte en droge doek. Voor ernstige vlekken: gebruik een schoonmaakmiddel dat met neutraal water verdund is. Wring de doek uit voor dat u het reinigingsmiddel volledig wegveegt.</p>
<p>Doe de ramen en deuren dicht tijdens het bedrijf</p>  <p>Tijdens koelingsbedrijf: voorkom binnendringen van direct zonlicht door gordijn of jaloezie</p>	<p>Gebruik de timer effectief</p> 	<p>Gebruik geen van de volgende voorwerpen voor het reinigen</p>  <p>Benzine, benzene, verdunner of reinigingsmiddel kan de lak van de unit beschadigen. Heet water boven 400C (1040F) kan tot een verkleuring of vervorming leiden.</p>	
<p>Als het apparaat lange tijd niet gebruikt wordt, schakel dan de hoofdschakelaar uit.</p>  <p>OFF</p>	<p>Gebruik de lamellen effectief</p> 	<p>Luchtfilter reinigen</p> <ol style="list-style-type: none"> 1 Open het inlaatrooster door het naar boven te trekken 2 Verwijder het luchtfilter Druk het lipje in het midden van het luchtfilter voorzichtig omhoog totdat het luchtfilter vrij komt van de vasthoudgroef en neem het benedenwaarts uit. 3 Reinig het luchtfilter Gebruik een stofzuiger om stof te verwijderen of was het luchtfilter met water. Droog het luchtfilter volledig in de schaduw. 4 Bevestig het luchtfilter Zet het luchtfilter juist op zijn plaats terug zodat de "FRONT" indicatie naar de voorkant wijst. Zorg ervoor dat het luchtfilter volledig achter de vasthoudgroef bevestigd wordt. Indien de rechter en linker luchtfilters niet goed zijn bevestigd, kan dat tot defecten leiden. 5 Sluit het inlaatrooster  <p>Eens in de twee weken</p>	

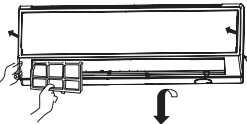
Vervanging de Luchtreinigingsfilter

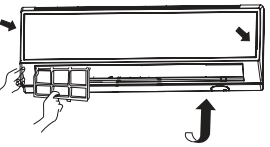
<ol style="list-style-type: none"> 1. Open het inlaatrooster Zet het inlaatrooster vast met een klein gereedschap dat rooster-ondersteuning heet, dat zich aan de rechterkant van de indoorunit bevindt. 2. Maak het standaard luchtfilter los Druk het lipje in het midden van het luchtfilter voorzichtig een beetje omhoog en trek het dan naar beneden uit 3. Installeer het luchtreinigingsfilter Zet het luchtreinigingsfilter in de rechter en linker luchtfilter frames.   <p>Demontage van oud luchtreinigingsfilter</p> 	<ol style="list-style-type: none"> 4. Installeer het standaard luchtfilter (essentieel installatie) <p>LET OP:</p> <p>De witte kant van het fotokatalytisch luchtreinigingsfilter wijst naar buiten terwijl de zwarte kant naar de unit wijst. De groene kant van het bacteriedodende luchtreinigingsfilter wijst naar buiten terwijl de witte kant naar de unit wijst. 5. Sluit het inlaatrooster Sluit het rooster <p>OPMERKING:</p> <ul style="list-style-type: none"> • Het fotokatalytisch luchtreinigingsfilter wordt regelmatig gesolariseerd. Normaal gezin zal het elke 6 maanden worden gesolariseerd. • Het bacteriedodende luchtreinigingsfilter kan een lange tijd worden gebruikt en er is geen behoefte aan vervanging. Tijdens het gebruik ervan moet u regelmatig het stof op het filter verwijderen met een stofzuiger of door zacht borstelen, anders zullen de prestaties van het filter worden beïnvloed. • Wanneer u het bacteriedodende luchtreinigingsfilter niet meer gebruikt, bewaar het dan op een koele en droge plek, zonder direct zonneschijn, anders reduceert de steriliserende werking.  </p>
--	--

handig onderhoudsinstructies (Vraag aan uw dealer of aan gekwalificeerd personeel om de installatiewerkzaamheden te verrichten.)

1. Open het paneel, ontdek de sluiting en verwijder de twee schroef.

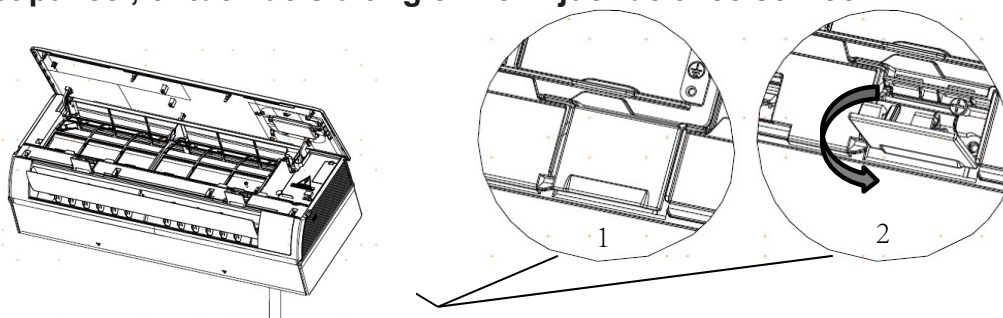

2. Kantel het blad, grijp de hoek en verwijder het bodemdeksel.

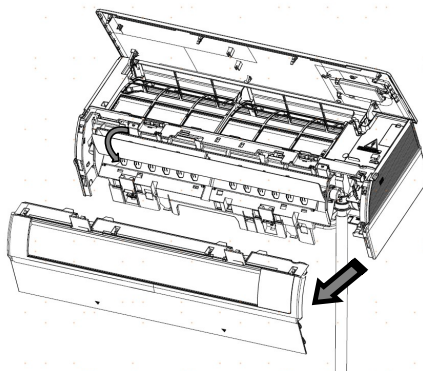

3. Maak de waterleiding los en de aansluitingen hier van.

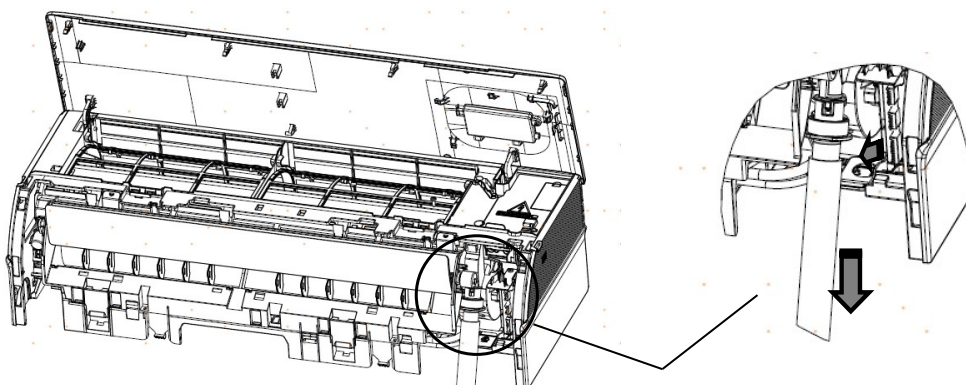

4. Open de onderste "A"-sluiting tot deze hoek en open vervolgens de "B"-sluiting om de dwarsventilator en motor uit te nemen.

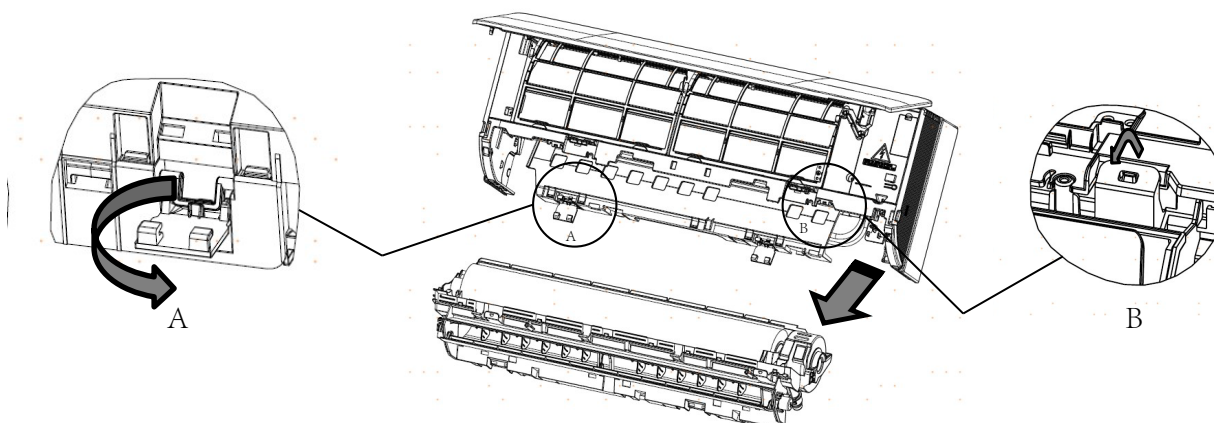

Waarschuwingen

⚠ WAARSCHUWING

Neem contact op met de Verkoop / Service-winkel voor de installatie.
 Probeer niet om de airconditioner zelf te installeren, omdat onjuiste installatie tot stroomschokken, brand en waterlekage kan leiden.

⚠ WAARSCHUWING

Wanneer enig abnormaliteit wordt opgemerkt zoals een verbrande geur, stop dan het bedrijf onmiddellijk met de bedieningsknop en neem contact op met de verkoop winkel.



OFF



!
STRIKTE
HANDHAVING

Gebruik een exclusieve stroomgroep met een stroomonderbreker

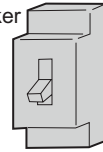

Controleer de installatie van de afvoerslang of deze juist en veilig is

!
STRIKTE
HANDHAVING

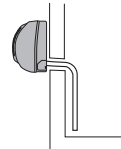

Sluit het netsnoer volledig aan de uitlaat



STRIKTE
HANDHAVING

Gebruik de juiste spanning



STRIKTE
HANDHAVING

1. Gebruik geen voedingskabel die verlengd of verbonden is.
 2. Installeer de unit niet op een plek waar mogelijk een lekkage van een ontvlambaar gas ontstaat.
 3. Stel de unit niet bloot aan waterdamp of olie stoom.



VERBODEN

Gebruik geen gebundeld netsnoer.

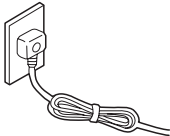

VERBODEN

Zorg ervoor dat het netsnoer niet beschadigd wordt.

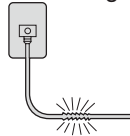

VERBODEN

Steek geen voorwerpen in de luchtinlaat of luchtuitlaat.

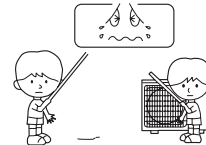

VERBODEN

Start of stop het bedrijf van de unit niet door het uittrekken van het netsnoer enzovoort.

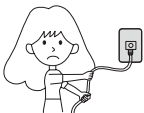

VERBODEN

Richt de luchtstroom niet direct naar mensen, vooral niet op zuigelingen of bejaarden.



VERBODEN

Probeer de unit niet zelf te repareren of te reconstrueren.

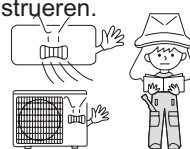

Sluit de aardingskabel aan.

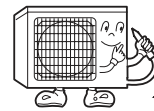

earthing

⚠ VOORZICHTIG

Gebruik de unit niet voor voedselopslag, kunstwerken, precisie apparatuur, fokkerij en teelt.

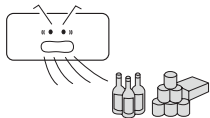

VERBODEN

Neem af en toe verse lucht in het bijzonder wanneer er gelijktijdig een gasapparaat functioneert.

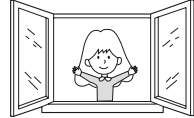

STRIKTE
HANDHAVING

Bedien de schakelaar niet met natte handen.

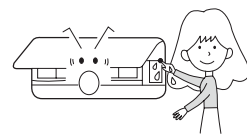

VERBODEN

Installeer de unit niet in buurt van een haard of ander verwarmingstoestel.

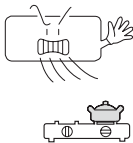

VERBODEN

Controleer of de montagestand goed is.

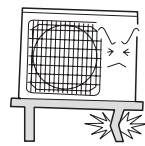

VERBODEN

Giet voor het reinigen geen water op de unit.

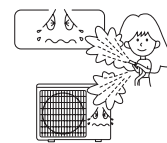

VERBODEN

Zet geen dieren of planten in de luchtstroom

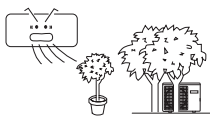

VERBODEN

Zet geen voorwerpen op de unit en klim er niet op.



VERBODEN





Zet geen vaas of waterreservoir op de unit.

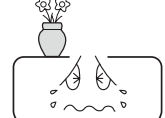

VERBODEN



Voordat het verzoek om service, Controleer de volgende eerste

	Problemen	Oorzaak of controlepunten
Normale prestatie inspectie	Het systeem herstart niet meteen 	<ul style="list-style-type: none"> Nadat de unit gestopt is, zal ze niet meteen opnieuw opstarten totdat 3 minuten verstreken zijn om het systeem zodoende te beschermen. Wanneer de stekker was uitgetrokken en opnieuw aangesloten is, zal de beveiligingsschakeling 3 functioneren minuten om de airconditioner te beschermen.
	Ruis hoorbaar 	<ul style="list-style-type: none"> Tijdens de werking van de unit of in de stop toestand, kan een zwiepend of gorgelend geluid gehoord worden. Na de eerste 2-3 minuten na het opstarten van de unit, is dit geluid meer merkbaar. (It geluid wordt gegenereerd door het koelmiddel in het systeem.) Tijdens de werking van de unit kan een krakend geluid worden gehoord. Dit geluid wordt gegenereerd door expanderen of inkrimping van de omhulsels als gevolg van temperatuurveranderingen. Indien er een hard lawaai van de luchtstroom tijdens de werking van de unit komt, kan het luchtfilter te vuil zijn.
	Vreemde geuren worden opgemerkt.	De oorzaak is dat het systeem de geuren van de binnenlucht zoals de geur van meubels, verf en sigaretten circuleert.
	Er wordt mist of stoom uitgeblazen. 	Tijdens de COOL of DRY operatie kan de binnenunit mist uitblazen. Dez wordt gegenereerd door de plotselinge afkoeling van de binnenlucht.
	In de drogen modus kan de ventilatorsnelheid niet worden veranderd.	In de DROGEN modus, wanneer de kamertemperatuur lager wordt dan de temperatuur instelling + 2 ° C, zal de unit met tussenpozen draaien bij een lage snelheid, ongeacht de FAN instelling.
Nogmaals controleren		<ul style="list-style-type: none"> Is de stekker aangesloten? Is er een stroomstoring? Is de zekering uitgeschakeld?
	Slechte koeling 	<ul style="list-style-type: none"> Is het luchtfilter vuil? Normaal gesproken zou het in elke 15 dagen moeten worden schoongemaakt. Zijn er obstakels voor de inlaat en uitlaat? Is de temperatuur juist ingesteld? Zijn deuren of ramen open? Is er direct zonlicht door het raam tijdens het koelen? (doe gordijn dicht) Zijn er teveel warmte bronnen of te veel mensen in de ruimte gedurende het koelen?

- Blokkeer of bedek het ventilatierooster van de airconditioner niet. Steek geen vinger of andere voorwerpen in de luchtinlaat/luchtuillaat en zwenkklep.
- Dit apparaat is niet bedoeld voor gebruik door personen (inclusief kinderen) met met beperkte fysieke, sensorische of geestelijke capaciteiten of gebrek aan ervaring en kennis tenzij ze onder toezicht staan of met de instructie over het gebruik van het apparaat op een veilige manier zijn bekendgemaakt. Kinderen moeten onder toezicht staan om ervoor te zorgen dat ze niet met het apparaat spelen.

Specificaties

- Het koelcircuit is lekvrij.

De machine is geschikt voor volgende situaties

- Het omgevingstemperatuurbereik voor de toepassing:

Koeling	Binnen	Maximum:D.B/W.B 35°C/24°C Minimum:D.B/W.B 21°C/15°C
	Buiten	Maximum:D.B/W.B 43°C/26°C Minimum: D.B -20 °C
Verwarming	Binnen	Maximum:D.B 27°C Minimum: D.B 10°C
	Buiten	Maximum:D.B/W.B 24°C/18°C Minimum:D.B -15°C
	Buiten (OMVORMER)	Maximum:D.B/W.B 24°C/18°C Minimum:D.B -20°C

- Als het netsnoer beschadigd is, moet het worden vervangen door de fabrikant of zijn service agent of een soortgelijke gekwalificeerd persoon.
- Als de zekering op de printplaat van de binnenunit is gebroken, vervang ze dan met een zekering van type T.3.15A / 250V . Als de zekering van de buitenunit is gebroken, vervang ze dan met een zekering van type T.25A / 250V .
- De bedradingsmethode moet in overeenstemming zijn met lokale normen voor bedrading.
- Na de installatie moet de stekker gemakkelijk bereikt kunnen worden.
- De gebruikte accu moet goed worden afgevoerd.
- Het apparaat is niet bedoeld voor gebruik door jonge kinderen of zieke personen zonder toezicht.
- Jonge kinderen moeten onder toezicht staan om ervoor te zorgen dat ze niet met het apparaat spelen.
- Gebruik de juiste stekker die aan het netsnoer past.
- De stekker en de aansluitkabel moeten de vereiste lokale attest hebben.
- Om de units te beschermen: zet eerst de airconditioner uit en ten minste 30 seconden later schakelt u pas de stroom uit.

Adres: Haier Industrial Park, Haier Road, Hi-Technology Zone, Qingdao City, Shandong Province, P.R. China

Contacten: TEL +86-532-8893-7937

Website: www.haierhvac.eu

此框内由厂家印说明书专用号一维码（厂家生成），宽51*高12mm。此绿框仅用于定位，实际印刷时删掉。

0011525641