

TYPE AIRCONDITIONER MET KANAAL GEBRUIKSAANWIJZING EN INSTALLATIEHANDLEIDING

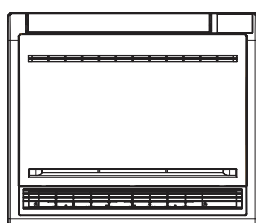

AF25S2SD1FA
AF35S2SD1FA
AF42S2SD1FA
AF25S2SD1FA (H)
AF35S2SD1FA (H)
AF42S2SD1FA (H)
AF50S2SD1FA(H)
AF25S2SD1FA (D)
AF35S2SD1FA (D)
AF42S2SD1FA (D)
AF50S2SD1FA(D)

Inhoudsopgave

Waarschuwingen	5
Veiligheidsmaatregelen	10
Afstandsbediening Bedieningshandleiding ...	11
Speciale functies en instructies.....	13
Probleemoplossen.....	14
Wat de klant moet weten	16
Onderhoud	17
Installatieprocedure	18
Werking	24

Nederlands

- Dit product mag alleen worden geïnstalleerd of onderhouden door gekwalificeerd personeel
Alstublieft. lees deze handleiding aandachtig voor installatie. Dit apparaat is gevuld met R32.
Bewaar deze handleiding voor toekomstig gebruik.
Oorspronkelijke instructies

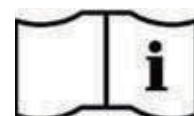

	<p>Lees de voorzorgsmaatregelen in deze handleiding zorgvuldig door voordat u het apparaat bedient.</p>		<p>Dit apparaat is gevuld met R32.</p>
	<p>Service-indicator; Lees technische handleiding</p>		<p>Lees de gebruikershandleiding</p>

Bewaar deze handleiding op een plaats waar de gebruiker deze gemakkelijk kan vinden.

WAARSCHUWING

- Gebruik geen middelen om het ontdooiproces te versnellen of schoon te maken, anders dan die door de fabrikant worden aanbevolen.
- Het apparaat moet worden opgeslagen in een ruimte zonder continu werkende ontstekingsbronnen (bijvoorbeeld: open vuur, een werkend gasapparaat of een werkende elektrische kachel).
- Niet doorboren of verbranden.
- Houd er rekening mee dat koelmiddelen mogelijk geen geur bevatten.
- Als het netsnoer beschadigd is, moet het worden vervangen door de fabrikant, zijn serviceagent of vergelijkbare gekwalificeerde personen om gevaar te voorkomen.
- Dit apparaat kan worden gebruikt door kinderen van 8 jaar en ouder en personen met verminderde lichamelijke, zintuiglijke of mentale vermogens of gebrek aan ervaring en kennis als ze op een veilige manier toezicht of instructie hebben gekregen over het gebruik van het apparaat en de gevaren begrijpen. Kinderen mogen niet met het apparaat spelen. Reinigings- en gebruikersonderhoud mogen niet door kinderen zonder toezicht worden uitgevoerd.
- De bedradingsmethode moet in overeenstemming zijn met de lokale bedradingsnorm.
- Alle kabels moeten het Europese authenticatiecertificaat hebben. Tijdens de installatie, wanneer de verbindingkabels afbreken, moet worden gewaarborgd dat de vertroebelingsdraad de laatste is die wordt afgebroken. De explosie veilige onderbreker van de airconditioner moet een meerpolige schakelaar zijn. De afstand tussen de twee contacten mag niet minder zijn dan 3 mm. Dergelijke ontkoppelingsmiddelen moeten in de bedrading worden opgenomen.
- Zorg ervoor dat de installatie wordt uitgevoerd in overeenstemming met de lokale bedradingsvoorschriften door professionele personen.
- Zorg ervoor dat de aardverbinding correct en betrouwbaar is.
- Er moet een lek explosie veilige onderbreker worden geïnstalleerd.
- Gebruik geen ander koelmiddel dan aangegeven op de buitenunit (R32) bij het installeren, verplaatsen of repareren. Het gebruik van andere koelmiddelen kan problemen of schade aan het apparaat en persoonlijk letsel veroorzaken.
- De installatie en service van dit product wordt uitgevoerd door professioneel personeel, dat is getraind en gecertificeerd door nationale trainingsorganisaties die bevoegd zijn om de relevante nationale competentienormen te leren die in de wetgeving kunnen worden vastgelegd.
- Mechanische connectoren die binnenshuis worden gebruikt, moeten voldoen aan ISO 14903. Wanneer mechanische connectoren binnenshuis worden hergebruikt, moeten afdichtingsonderdelen worden vernieuwd. Wanneer uitlopende voegen binnenshuis worden hergebruikt, moet het uitlopende deel opnieuw worden vervaardigd.
- Dit apparaat is bedoeld voor gebruik door deskundige of getrainde gebruikers in winkels, in de lichtindustrie en op boerderijen, of voor commercieel gebruik door non-professionals.
- **Koppel het apparaat los van de stroombron tijdens onderhoud en bij het vervangen van onderdelen.**

WAARSCHUWING

- Een gesoldeerde, gelaste of mechanische verbinding moet worden gemaakt voordat de kleppen worden geopend, zodat koelmiddel tussen de onderdelen van het koelsysteem kan stromen. Er moet worden voorzien in een vacuümklep om de verbinding sleiding en / of een ongeladen onderdeel van het koelsysteem te evacueren.
- De maximale werkdruk is 4,3 MPa.
- Deze maximale werkdruk moet in acht worden genomen bij het aansluiten van de buitenunit op de binnenunit.
- Het koelmiddel dat geschikt is voor de binnenunit is R32 of R410A. De binnenunit mag alleen worden aangesloten op een buitenunit die geschikt is voor hetzelfde koelmiddel.
- De unit is een gedeeltelijke airconditioner die voldoet aan de gedeeltelijke unitvereisten van de internationale norm en mag alleen worden aangesloten op andere units waarvan is bevestigd dat ze voldoen aan de overeenkomstige gedeeltelijke unitvereisten van de internationale norm.
- Het A-gewogen geluidsdrukniveau is lager dan 70 dB.
- De maximale hoeveelheid koelmiddel (kg) en het minimale vloeroppervlak (m²) van de ruimte waarin de binnenunit zal worden geïnstalleerd, worden gespecificeerd in de tabel op pagina 10.
- Leidingen moeten worden beschermd tegen fysieke schade en in het geval van brandbare koelmiddelen, mogen ze niet worden geïnstalleerd in een ongeventileerde ruimte, als de ruimte kleiner is dan aangegeven in de tabel op pagina 10.
- De installatie van leidingwerk moet tot een minimum worden beperkt.
- Naleving van nationale gasregelgeving moet worden nageleefd.
- Mechanische verbindingen moeten toegankelijk zijn voor onderhoudsdoeleinden.
- Het hanteren, installeren, reinigen, onderhouden en verwijderen van koelmiddel moet strikt worden uitgevoerd volgens de specificaties op de volgende pagina's.
- Waarschuwing: Houd alle benodigde ventilatieopeningen vrij van obstructies.
- Merk op: Onderhoud mag alleen worden uitgevoerd zoals aanbevolen door deze handleiding.

Haier

Haier Industrieel Park, Qianwangang Weg, Eco-Tech Development Zone, Qingdao 266555, Shandong, Volksrepubliek China

EUROPESE VERORDENINGEN CONFORMITEIT VOOR DE MODELLEN

CE

Alle producten zijn in overeenstemming met de volgende Europese bepaling:

- Laagspanningsrichtlijn
- Elektromagnetische compatibiliteit

RoHS

De producten voldoen aan de vereisten in de richtlijn 2011/65 / EU van het Europees Parlement en de Raad betreffende de beperking van het gebruik van bepaalde gevaarlijke stoffen in elektrische en elektronische apparatuur (EU RoHS-richtlijn)

WEEE

In overeenstemming met de richtlijn 2012/19 / EU van het Europees Parlement, informeren wij de consument over de verwijderingsvereisten voor elektrische en elektronische producten.

VERWIJDERINGSVEREISTEN:

Uw airconditioningproduct is gemarkeerd met dit symbool. Dit betekent dat elektrische en elektronische producten niet



mogen worden gemengd met ongesorteerd huishoudelijk afval. Probeer het systeem niet zelf te demonteren: de demontage van het airconditioningsysteem, de behandeling van het koelingsmiddel, olie en andere delen moet worden gedaan door een

gekwalificeerde installateur in overeenstemming met de relevante lokale en nationale wetgeving. Airconditioners moeten worden behandeld in een gespecialiseerde behandelingsfaciliteit voor hergebruik, recycling en terugwinning. Door ervoor te zorgen dat dit product op de juiste manier wordt weggegooid, helpt u mogelijke negatieve gevolgen voor het milieu te voorkomen en de menselijke gezondheid te verbeteren. Neem contact op met de installateur of de lokale overheid voor meer informatie. De batterij moet uit de afstandsbediening worden verwijderd en apart worden weggegooid in overeenstemming met de relevante plaatselijke en nationale wetgeving.

⚠ WAARSCHUWING

Als het netsnoer beschadigd is, moet het worden vervangen door de fabrikant, zijn serviceagent of vergelijkbare gekwalificeerde personen om gevaar te voorkomen

Dit apparaat is niet bedoeld voor gebruik door personen (inclusief kinderen) met verminderde fysieke, zintuiglijke of mentale vermogens, of gebrek aan ervaring en kennis, tenzij zij supervisie of instructies hebben gekregen over het gebruik van het apparaat door een persoon die verantwoordelijk is voor hun veiligheid.

Kinderen moeten onder toezicht staan om ervoor te zorgen dat ze niet met het apparaat spelen.

Dit apparaat kan worden gebruikt door kinderen van 8 jaar en ouder en personen met verminderde lichamelijke, zintuiglijke of mentale vermogens of gebrek aan ervaring en kennis als zij supervisie of instructies hebben gekregen over het gebruik van het apparaat op een veilige manier en de betrokken gevaren begrijpen. Kinderen mogen niet met het apparaat spelen. Reinigings- en gebruikeronderhoud mogen niet door kinderen zonder toezicht worden uitgevoerd.

De apparaten zijn niet bedoeld om te worden bediend met een externe timer of een afzonderlijk afstandsbedieningssysteem.

Houd het apparaat en het snoer buiten bereik van kinderen jonger dan 8 jaar.

BELANGRIJKE INFORMATIE GAARNE HET GEBRUIKTE KOELINGSMIDDEL

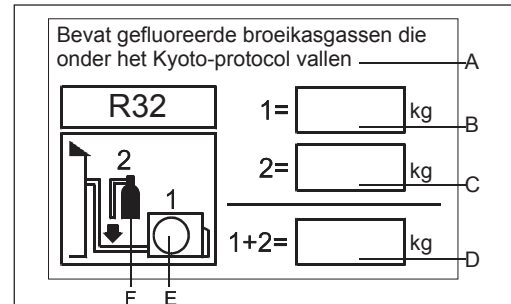

Dit product bevat gfluoriserende broeikasgassen die onder het Kyoto-protocol vallen. Ventileer niet in de atmosfeer.

Koelingsmiddel type: R32

GWP: 675

GWP = aardopwarmingsvermogen

Vul in met onuitwisbare inkt,

- 1 de fabrieksvulling van het product
 - 2 de toegevoegde hoeveelheid koelingsmiddel in het veld en
 - 1 + 2 de totale hoeveelheid koelingsmiddel op het koelingsmiddellabel dat bij het product is geleverd. Het ingevulde label muset moet worden aangehangen in de buurt van de laadpoort van het product (bijv. Aan de binnenkant van het stopwaardedeksel).
- A bevat gefluoreerde broeikasgassen die onder het Kyoto protocol vallen
- B koelmiddelvulling van het product: zie naamplaatje van de unit
- C extra hoeveelheid koelingsmiddel in het veld
- D totale hoeveelheid koelingsmiddel
- E buitenunit
- F koelingsmiddellcilinder en verdeelstuk voor opladen

Waarschuwingen

Verwijdering van de oude airconditioner

Controleer voordat u een oude airconditioner weggooit of die buiten gebruik is, of deze niet werkt en veilig is. Koppel de airconditioner los om het risico op beknelling van kinderen te voorkomen.

Opgemerkt moet worden dat het airconditioningsysteem koelingsmiddelen bevat, waarvoor gespecialiseerde afvalverwerking vereist is. De waardevolle materialen in een airconditioner kunnen worden gerecycled. Neem contact op met uw plaatselijke afvalverwerkingsbedrijf voor een correcte verwijdering van een oude airconditioner en neem contact op met uw lokale autoriteit of uw dealer als u vragen hebt. Zorg ervoor dat het leidingwerk van uw airconditioner niet wordt beschadigd voordat het wordt opgehaald door het betreffende afvalverwerkingscentrum en draag bij aan het milieubewustzijn door aan te dringen op een geschikte verwijderingsmethode tegen vervuiling.

Verwijdering van de verpakking van uw nieuwe airconditioner

Alle verpakkingsmaterialen die in de verpakking van uw nieuwe airconditioner worden gebruikt, mogen zonder gevaar voor het milieu worden verwijderd.

De kartonnen doos kan worden opgebroken of in kleinere stukken worden gesneden en worden aangeboden aan een afvalverwijderingsdienst. De wikkelzak van polyethyleen en de polyethyleenschuimkussentjes bevatten geen fluorochloorkoolwaterstof

Al deze waardevolle materialen kunnen naar een inzamelpunt voor afval worden gebracht en opnieuw worden gebruikt na voldoende recycling.

Raadpleeg uw lokale autoriteiten voor de naam en het adres van de inzamelcentra voor afvalstoffen en afvalverwijderingsdiensten die zich het dichtst bij uw huis bevinden.

Veiligheidsinstructies en waarschuwingen

Lees de informatie in de gebruikershandleiding zorgvuldig door voordat u de airconditioner start. De gebruikershandleiding bevat zeer belangrijke aanwijzingen met betrekking tot de montage, bediening en onderhoud van de airconditioner.

De fabrikant aanvaardt geen verantwoordelijkheid voor eventuele schade die kan voortvloeien uit het niet naleven van de volgende instructie.

- Beschadigde airconditioners mogen niet in gebruik worden genomen. Neem bij twijfel contact op met uw leverancier.
- Het gebruik van de airconditioner moet worden uitgevoerd in strikte overeenstemming met de bijbehorende instructies in de gebruikershandleiding.
- Installatie wordt uitgevoerd door professionele mensen, installeer het apparaat niet zelf.
- Voor de veiligheid moet de airconditioner correct worden geaard in overeenstemming met de specificaties
- Vergeet niet om de airconditioner los te koppelen voordat u het inlaatrooster opent. Trek nooit de stekker uit het stopcontact door aan het netsnoer te trekken. Pak de stekker altijd stevig vast en trek hem recht uit het stopcontact.

- Alle elektrische reparaties moeten worden uitgevoerd door gekwalificeerde elektriciens. Onvoldoende reparaties kunnen leiden tot een grote bron van gevaar voor de gebruiker van de airconditioner.
- Beschadig geen onderdelen van de airconditioner die koelingsmiddel vervoeren door de buizen van de airconditioner in te prikken of te perforeren met scherpe of puntige voorwerpen, buizen te pletten of te verdraaien of de coatings van de oppervlakken te schrapen. Als het koelingsmiddel naar buiten spuit en in de ogen komt, kan dit ernstig oogletsel tot gevolg hebben.
- Blokkeer of bedek het ventilatierooster van de airconditioner niet. Steek geen vingers of andere dingen in de inlaat / uitlaat en zwaai van de jaloezie.
- Laat kinderen niet met de airconditioner spelen. In geen geval mogen kinderen op de buitenunit zitten. Wanneer de binnenunit is ingeschakeld, test de printplaat of de zwenkmotor in orde is en start de ventilatormotor. Dus er is een paar seconden om te wachten.
- In de koelmodus zwaaien de kleppen automatisch naar een vaste positie voor anticondensatie.
- Dit apparaat is niet bedoeld voor gebruik door personen (inclusief kinderen) met verminderde lichamelijke, zintuiglijke of mentale vermogens, of gebrek aan ervaring en kennis, tenzij ze supervisie of instructie hebben gekregen over het gebruik van het apparaat door een persoon die verantwoordelijk is voor hun veiligheid.
- Kinderen moeten onder toezicht staan om ervoor te zorgen dat ze niet met het apparaat spelen.

Bestek

Het koelingscircuit is lekvrij.

Voor alle modellen in deze handleiding moet de verbindingmethode met alle polen in de voeding worden toegepast. Dergelijke ontkoppelingsmiddelen moeten in de vaste bedrading worden opgenomen.

Koeling	Binnentemperatuur	max. DB / WB min. DB / WB	32/23 °C 18/14 °C
	Buitemperatuur	max. DB / WB min. DB / WB	46/26 °C 10/6 °C
Verwarming	Binnentemperatuur	max. DB / WB min. DB / WB	27 °C 15 °C
	Buitemperatuur	max. DB / WB min. DB / WB	24/18 °C -15 °C

Als het netsnoer beschadigd is, moet het worden vervangen door de fabrikant of diens monteur of een vergelijkbare gekwalificeerde persoon. Als de zekering op de PC kaart kapot is, wijzigt u deze met het type T 3. 15A / 250VAC.

De bedradingsmethode moet in overeenstemming zijn met de lokale bedradingsnorm.

De lege batterij moet op de juiste manier worden weggegooid.

De luchtbreker en de aan / uit-schakelaar moeten de gemakkelijk bereikbare plaats voor de gebruiker installeren.

De specificatie van de voedingskabel is H05RN-F3G 4,0 mm² ble tussen binnenunit en buitenunit is H05RN-F4G 2,5 mm².

waarschuwingen

De installatie van leidingwerk moet tot een minimum worden beperkt.

Leidingen moeten worden beschermd tegen fysieke schade en mogen niet worden geïnstalleerd in een ongeventileerde ruimte, als die ruimte kleiner is dan Amin (2 m²).

- Naleving van nationale gasregelgeving moet worden nageleefd.
- Mechanische verbindingen moeten toegankelijk zijn voor onderhoudsdoeleinden.

Het minimale vloeroppervlak van de kamer: 2 m².

- De maximale vulhoeveelheid koelmiddel: 1,7 kg.
- Informatie voor het hanteren, installeren, reinigen, onderhouden en verwijderen van koelmiddel.
- Waarschuwing: Houd alle benodigde ventilatieopeningen vrij van obstructies.
- Merk op: Onderhoud mag alleen worden uitgevoerd zoals aanbevolen door de fabrikant.

Niet geventileerde ruimtes

- Waarschuwing: Het apparaat moet worden opgeslagen in een goed geventileerde ruimte waar de kamergrootte overeenkomt met de gespecificeerde ruimte
- Waarschuwing: Het apparaat moet worden opgeslagen in een ruimte zonder continu open vuur (bijv. Een werkend gastoestel) en ontstekingsbronnen (bijv. Een werkende elektrische verwarming).

Kwalificatie van werknemers

- Specifieke informatie over de vereiste kwalificaties van het werkende personeel voor onderhouds-, service- en reparatiewerkzaamheden.
- Waarschuwing: Elke werkprocedure die de veiligheidsmiddelen beïnvloedt, mag alleen worden uitgevoerd door bevoegde personen. Voorbeelden van dergelijke werkprocedures zijn:
 - inbreken in het koelcircuit.
 - opening van verzegelde componenten
 - opening van geventileerde behuizingen.

Informatie over onderhoud

- Voordat met werkzaamheden aan systemen wordt begonnen, zijn veiligheidscontroles noodzakelijk om ervoor te zorgen dat het risico van ontsteking tot een minimum wordt beperkt.
- Werkzaamheden moeten volgens een gecontroleerde procedure worden uitgevoerd om het risico van brandbaar gas of damp tijdens de uitvoering van het werk te minimaliseren.
- Werk in besloten ruimtes moet worden vermeden. Het gebied rond de werkruimte wordt afgescheiden. Zorg ervoor dat de omstandigheden in het gebied veilig zijn gesteld door controle van brandbaar materiaal.

Controle op aanwezigheid van koelmiddel

- Het gebied moet vóór en tijdens het werk worden gecontroleerd met een geschikte koelmiddeldetector. De lekdetectieapparatuur moet geschikt zijn voor gebruik met alle van toepassing zijnde koudemiddelen, dwz niet-vonkend, voldoende afgedicht of intrinsiek veilig.

Aanwezigheid van brandblusser

- Als er warm werk moet worden uitgevoerd, moet geschikte blusapparatuur beschikbaar zijn. Zorg voor een droog poeder of CO₂-brandblusser naast het oplaadgebied.

Geen ontstekingsbronnen

- Alle mogelijke ontstekingsbronnen, inclusief het roken van sigaretten, moeten voldoende ver verwijderd worden gehouden van de plaats van installatie, reparatie, verwijdering en verwijdering. Voordat werkzaamheden worden uitgevoerd, moet het gebied rond de apparatuur worden onderzocht om te controleren of er geen brandbare gevaren of ontstekingsrisico's zijn. Niet roken-borden worden weergegeven.

Geventileerde ruimte

- Zorg ervoor dat het gebied vrij is of dat het voldoende geventileerd is voordat u in het systeem breekt of heet werk uitvoert. Een zekere mate van ventilatie moet voortduren gedurende de periode dat de werkzaamheden worden uitgevoerd. De ventilatie moet eventueel vrijgekomen koelmiddel veilig verspreiden en bij voorkeur extern naar de atmosfeer verdrijven.

Controles naar de koelapparatuur

- Wanneer elektrische componenten worden gewijzigd, moeten deze geschikt zijn voor het doel en volgens de juiste specificaties. De richtlijnen voor onderhoud en service van de fabrikant moeten te allen tijde worden opgevolgd. Raadpleeg bij twijfel de technische afdeling van de fabrikant voor assistentie. De volgende controles moeten op installaties worden toegepast
- De oplaadrootte is in overeenstemming met de ruimte waarin de koelmiddel bevattende onderdelen zijn geïnstalleerd;
- De ventilatieapparatuur en uitlaten werken naar behoren en worden niet belemmerd;
- Als een indirect koelcircuit wordt gebruikt, moet het secundaire circuit worden gecontroleerd op de aanwezigheid van koelmiddel;
- Markering op de apparatuur blijft zichtbaar en leesbaar. Markeringen en tekens die onleesbaar zijn, moeten worden gecorrigeerd;
- Koelpijpen of -componenten worden geïnstalleerd op een plaats waar het onwaarschijnlijk is dat ze worden blootgesteld aan een substantie die componenten die koudemiddel bevatten kunnen corroderen, tenzij de componenten zijn gemaakt van materialen die inherent bestand zijn tegen corrosie of voldoende zijn beschermd om zo te worden gecorrodeerd.

Controles op elektrische apparaten

- Reparatie en onderhoud van elektrische componenten omvat initiële veiligheidscontroles en inspectieprocedures voor componenten. Als er een storing bestaat die de veiligheid in gevaar kan brengen, mag er geen elektrische voeding op het circuit worden aangesloten totdat deze naar tevredenheid is afgehandeld. Als de fout niet onmiddellijk kan worden verholpen, maar het bedrijf moet worden voortgezet, moet een geschikte tijdelijke oplossing worden gebruikt. Dit wordt gerapporteerd aan de eigenaar van de apparatuur, zodat alle partijen worden geïnformeerd.
- Eerste veiligheidscontroles omvatten:
 - dat condensatoren worden ontladen: dit moet op een veilige manier gebeuren om vonkvorming te voorkomen;
 - dat er geen actieve elektrische componenten en bedrading worden blootgesteld tijdens het opladen, herstellen of spoelen van het systeem;
 - dat er continuïteit van aardverbindingen is.

Reparaties aan verzegelde componenten

Waarschuwingen

- Tijdens reparaties aan verzegelde componenten moeten alle elektrische voedingen worden losgekoppeld voordat de verzegelde deksels worden verwijderd, enz. Als het absoluut noodzakelijk is om tijdens onderhoud onderhoud te hebben aan de elektrische apparatuur, moet een permanent werkende vorm van lekdetectie worden aangebracht op de meest kritieke punt om te waarschuwen voor een mogelijk gevaarlijke situatie.
- Zorg ervoor dat door het werken aan elektrische componenten de behuizing niet zodanig wordt gewijzigd dat het beschermingsniveau wordt beïnvloed, inclusief schade aan kabels, overmatig aantal verbindingen, klemmen die niet zijn gemaakt volgens de originele specificaties, schade aan afdichtingen, onjuiste montage van pakkingen, enz.
- Zorg ervoor dat het apparaat veilig is gemonteerd.
- Zorg ervoor dat afdichtingen of afdichtingsmaterialen niet zodanig zijn aangetast dat ze niet langer dienen om het binnendringen van brandbare atmosferen te voorkomen. Vervangende onderdelen moeten in overeenstemming zijn met de specificaties van de fabrikant.

Reparatie aan intrinsiek veilige componenten

- Breng geen permanente inductieve of capaciteitsbelasting op de stroomkring aan zonder ervoor te zorgen dat dit de toegestane spanning en stroom voor de gebruikte apparatuur niet overschrijdt.
- Intrinsiek veilige componenten zijn de enige typen waaraan gewerkt kan worden terwijl ze leven in de aanwezigheid van een brandbare atmosfeer.
- Vervang componenten alleen door onderdelen die door de fabrikant zijn gespecificeerd. Andere delen kunnen resulteren in de ontbranding van koelmiddel in de atmosfeer door een lek.

Bekabeling

- Controleer of de kabels niet worden blootgesteld aan slijtage, corrosie, overmatige druk, trillingen, scherpe randen of andere nadelige milieueffecten. Bij de controle moet ook rekening worden gehouden met de effecten van veroudering of voortdurende trillingen van bronnen zoals compressoren of ventilatoren.

Detectie van brandbare koelmiddelen

Verwijdering en evacuatie

- De koelmiddelvulling moet worden teruggewonnen in de juiste terugwinningscilinders en het systeem moet wordengespoeld; met OFN om de eenheid veilig te maken. Dit proces moet mogelijk meerdere keren worden herhaald.
- Perslucht of zuurstof mag niet worden gebruikt voor het spoelen van koelsystemen.
- Spoelen moet worden bereikt door het vacuüm in het systeem te breken met OFN en door te gaan met vullen totdat de werkdruk is bereikt, vervolgens naar de atmosfeer te ventileren en uiteindelijk naar een vacuüm te trekken. Dit proces moet worden herhaald totdat er geen koelmiddel in het systeem zit. Wanneer de laatste OFN-lading wordt gebruikt, moet het systeem worden ontluicht tot atmosferische druk om werkzaamheden mogelijk te maken.
- De vacuümpomp bevindt zich niet in de buurt van ontstekingsbronnen en die ventilatie is beschikbaar.

Oplaadprocedures

- Zorg ervoor dat bij gebruik van laadapparatuur geen verontreiniging met verschillende koelmiddelen optreedt. Slangen of leidingen moeten zo kort mogelijk zijn om de hoeveelheid koelmiddel erin te minimaliseren.
- Cilinders moeten rechtop worden gehouden.
- Zorg ervoor dat het koelsysteem geaard is voordat u het systeem met koudemiddel vult.
- Label het systeem wanneer het opladen is voltooid (indien nog niet).
- Er moet uiterste zorg worden besteed om het koelsysteem niet te vol te zetten.
- Voordat het systeem wordt opgeladen, moet het op druk worden getest met het juiste spoelgas. Het systeem moet op lekken worden getest na voltooiing van het opladen, maar vóór de inbedrijfstelling. Voordat het terrein wordt verlaten, moet een follow-up test worden uitgevoerd.

Ontmanteling

- Voordat u deze procedure uitvoert, is het essentieel dat de technicus volledig vertrouwd is met de apparatuur en alle details ervan.
- Voorafgaand aan de taak die wordt uitgevoerd, moet een olie- en koelmiddelmonster worden genomen voor het geval een analyse vereist is voordat het teruggewonnen koelmiddel opnieuw wordt gebruikt.
- Elektrische stroom moet beschikbaar zijn voordat met de taak wordt begonnen.
- Raak vertrouwd met de apparatuur en de werking ervan.
- Isoleer het systeem elektrisch.
- Voordat u de procedure probeert, moet u ervoor zorgen dat:
 - indien nodig, mechanische hanteringsapparatuur beschikbaar is voor het hanteren van koelmiddelcilinders;
 - alle persoonlijke beschermingsmiddelen zijn beschikbaar en worden correct gebruikt;
 - het herstelproces staat te allen tijde onder toezicht van een bekwaam persoon;
 - herstelapparatuur en cilinders voldoen aan de toepasselijke normen.
- Pomp indien mogelijk het koelsysteem naar beneden.
- Als vacuüm niet mogelijk is, maakt u een verdeelstuk zodat koelmiddel uit verschillende delen van het systeem kan worden verwijderd.
- Zorg ervoor dat de cilinder zich op de weegschaal bevindt voordat herstel plaatsvindt.
- Start de herstelmaschine en werk volgens de instructies van de fabrikant.
- Vul cilinders niet te vol. (Niet meer dan 80% vloeistofvolume).
- Overschrijd de maximale werkdruk van de cilinder niet, zelfs niet tijdelijk.
- Wanneer de cilinders correct zijn gevuld en het proces is voltooid, moet u ervoor zorgen dat de cilinders en de apparatuur onmiddellijk van de locatie worden verwijderd en dat alle isolatiekleppen op de apparatuur zijn afgesloten.
- Teruggewonnen koelmiddel mag niet in een ander koelsysteem worden bijgevuld tenzij het is gereinigd en gecontroleerd.
-

Waarschuwingen

labeling

- Apparatuur moet worden geëtiketteerd met de vermelding dat deze buiten bedrijf is gesteld en is ontdaan van koelmiddel. Het etiket wordt gedateerd en ondertekend.
- Zorg ervoor dat er etiketten op de apparatuur staan waarop staat dat de apparatuur brandbaar koelmiddel bevat.

Herstel

- Zorg er bij het overzetten van koelmiddel in cilinders voor dat alleen geschikte koelmiddel terugwinningscilinders worden gebruikt.
- Zorg ervoor dat het juiste aantal cilinders voor het vasthouden van de totale systeemplading beschikbaar is. Alle te gebruiken cilinders zijn bestemd voor het teruggewonnen koelmiddel en geëtiketteerd voor dat koelmiddel (dwz speciale cilinders voor het terugwinnen van koelmiddel).
- Cilinders moeten compleet zijn met overdrukventiel en bijbehorende afsluiters in goede staat. Lege herstelcilinders worden geëvacueerd en, indien mogelijk, afgekoeld voordat herstel plaatsvindt.
- De terugwinningsapparatuur moet in goede staat verkeren met een reeks instructies betreffende de apparatuur die voorhanden is en moet geschikt zijn

voor het terugwinnen van alle geschikte koelmiddelen.

- Een set gekalibreerde weegschalen moet beschikbaar zijn en in goede staat verkeren. Slangen moeten compleet zijn met lekvrije ontkoppelingskoppelingen en in goede staat. Voordat u de bergingsmachine gebruikt, moet u controleren of deze in goede staat verkeert, goed is onderhouden en of alle bijbehorende elektrische componenten zijn afgedicht om ontsteking te voorkomen in het geval dat er koelmiddel vrijkomt.
- Het teruggewonnen koelmiddel moet in de juiste terugwinningscilinder aan de leverancier van het koelmiddel worden geretourneerd en het desbetreffende afvalnota moet worden geregeld.
- Meng geen koelmiddelen in terugwinningsseenheden en vooral niet in cilinders.
- Als compressoren of compressoroliën verwijderd moeten worden, zorg er dan voor dat ze tot een acceptabel niveau zijn geëvacueerd om te zorgen dat er geen brandbaar koelmiddel in het smeermiddel achterblijft.
- Het evacuatieproces moet worden uitgevoerd voordat de compressor naar de leveranciers wordt teruggestuurd. Alleen elektrische verwarming van het compressorgeraamte mag worden gebruikt om dit proces te versnellen.

Waarschuwingen

Lees de volgende informatie zorgvuldig door om de airconditioner correct te laten werken.

Hieronder worden drie soorten veiligheidswaarschuwingen en suggesties vermeld.

 **WAARSCHUWING:** Onjuiste handelingen kunnen leiden tot ernstige gevolgen van overlijden of ernstig letsel.

 **VOORZICHTIGHEID:** Onjuiste handelingen kunnen leiden tot letsel of machineschade; in sommige gevallen kan dit ernstige gevolgen hebben.

 **INSTRUCTIES:** Deze informatie kan zorgen voor de juiste werking van de machine.

Symbolen gebruikt in de illustraties

: geeft een actie aan die moet worden vermeden.

: geeft aan dat belangrijke instructies moeten worden opgevolgd.

: geeft een onderdeel aan dat moet worden geaard.

: Pas op voor elektrische schokken (dit symbol wordt weergegeven op het etiket van de hoofdeenheid.)

Zorg ervoor dat u zich aan de volgende belangrijke veiligheidsmaatregelen houdt.

- Na het lezen van dit handboek, overhandigen aan degenen die het apparaat zullen gebruiken.
- De gebruiker van het apparaat moet deze handleiding bij de hand houden en beschikbaar stellen aan diegenen die reparaties gaan uitvoeren of het apparaat verplaatsen. Maak het ook beschikbaar voor de nieuwe gebruiker wanneer de gebruiker van eigenaar verandert.

Waarschuwingen

⚠ WAARSCHUWING

Bel de Verkoop / Service Shop voor de installatie.

Probeer de airconditioner niet zelf te installeren, omdat onjuiste werkzaamheden elektrische schokken, brand, waterlekkage kunnen veroorzaken.

⚠ WAARSCHUWING

Wanneer abnormaliteit zoals verbrand-klein gevonden wordt, stop dan onmiddellijk de bedieningstoets en neem contact op met de winkel.

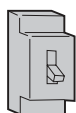

UIT



!
STRIKT
HANDHAVING

Gebruik een exclusieve stroombron met een stroomonderbreker

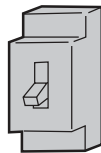

Controleer of de afvoer goed is geïnstalleerd

!
STRIKT
HANDHAVING

Sluit het netsnoer volledig aan op het stopcontact



!
STRIKT
HANDHAVING

Gebruik de juiste spanning



!
STRIKT
HANDHAVING

1. Gebruik niet het verlengd of half aangesloten netsnoer.
2. Installeer het apparaat niet op een plek waar de mogelijkheid bestaat op lekkage van ontvlambaar gas rond het apparaat.
3. Stel het apparaat niet bloot aan damp of oliestoom.

⊘
VERBOD

Gebruik het netsnoer niet in een bundel.

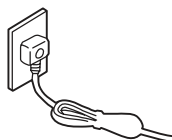

⊘
VERBOD

Pas op dat u het netsnoer niet beschadigt.

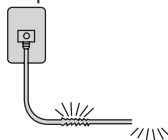

⊘
VERBOD

Steek geen voorwerpen in de luchtinlaat of -uitlaat.

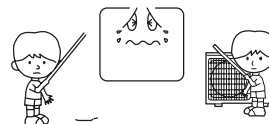

⊘
VERBOD

Start of stop de werking niet door het netsnoer los te koppelen, enzovoort.

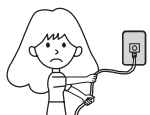

⊘
VERBOD

Laat de luchtstroom niet rechtstreeks naar mensen leiden, vooral niet bij zuigelingen of ouderen.



!
⊘
VERBOD

Probeer niet zelf te repareren of te reconstrueren.

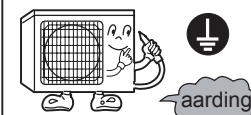
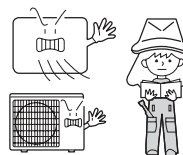

⏚
aarding

⚠ VOORZICHTIGHEID

Niet gebruiken voor het bewaren van voedsel, kunstwerken, precieze apparatuur, fokken of kweken.



⊘
VERBOD

Neem af en toe frisse lucht, vooral wanneer het gastoestel tegelijkertijd draait.

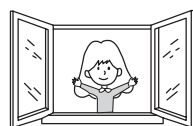

!
STRIKT
HANDHAVING

Bedien de schakelaar niet met natte handen.

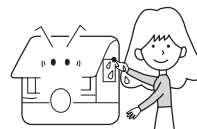

⊘
VERBOD

Installeer het apparaat niet in de buurt van een open haard of ander verwarmingsapparaat.



⊘
VERBOD

Controleer de goede staat van de installatiestandaard

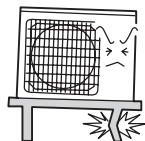

⊘
VERBOD

Giet geen water op het apparaat om het te reinigen

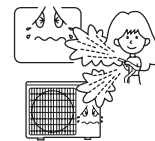

⊘
VERBOD

Plaats geen dieren of planten in het directe pad van de luchtstroom

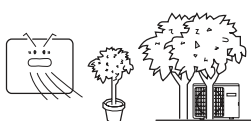

⊘
VERBOD

Plaats geen voorwerpen op het apparaat of klim er niet op.

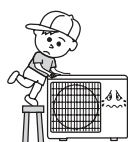

⊘
VERBOD

Plaats geen bloemenvaas of waterbakken op het apparaat.

⊘
VERBOD

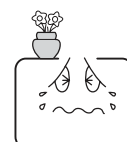

Waarschuwingen

⚠ INSTRUCTIES:

Vraag de dealer of specialist om te installeren, probeer het nooit door de gebruikers zelf. Zorg na de installatie voor de volgende voorwaarden.

⚠ WAARSCHUWING:

Neem contact op met de dealer om de airconditioner te installeren.

Een onjuiste installatie kan waterlekken, schokken en brand veroorzaken.

⚠ VOORZICHTIGHEID:

- Airconditioner kan niet in het milieu met brandbare gassen worden geïnstalleerd, omdat de ontvlambare gassen in de buurt van de airconditioner brandgevaar kunnen veroorzaken.
- Geïnstalleerde elektrisch lekkende stroomonderbreker. Het veroorzaakt gemakkelijk elektrische schokken zonder stroomonderbreker.
- Sluit de aarddraad aan.
Aardingsdraad mag niet worden aangesloten op de gasleiding, waterleiding, bliksemafleider of telefoonlijn, onjuiste aarding kan een schok veroorzaken.



Aarding

Gebruik de afvoerpijp op de juiste manier om efficiënte afvoer te garanderen. Onjuist gebruik van de buis kan waterlekken veroorzaken.

[Plaats]

- De airconditioner moet zich in een goed geventileerde en gemakkelijk
- toegankelijke plaats bevinden

Airconditioner mag zich niet op de volgende plaatsen bevinden:

- (a) Locaties met machineolie of andere oliedampen.
- (b) Kust met hoog zoutgehalte in de lucht.
- (c) Dichtbij een heet met hoog gehalte aan sulfidegassen.
- (d) Gebied met frequente fluctuatie van spanning, bij fabriek, enz.
- (e) in voertuigen of schepen.
- (f) Keuken met zware oliedamp of vochtigheid.
- (g) Dichtbij de machine die elektrisch-magnetische golven uitzendt.
- (h) Locaties met zuur, alkalischamp. TV, radio, akoestische apparaten enz. Bevinden zich op minimaal 1 m afstand van de binnenunit, buitenunit, voedingskabel, verbindingdraad, leidingen, anders kunnen afbeeldingen worden gestoord of geluiden worden gemaakt.

[Bedrading]

De airconditioner moet zijn uitgerust met een speciale voedingskabel.

[Werkingsgeluid]

- Kies de volgende locaties:
 - (a) In staat om het gewicht van de airconditioner te ondersteunen, verhoog het bedrijfsgeluid en trillingen niet.
 - (b) Hete damp uit de uitlaat van de buitenunit en werkgeluid storen de buurman niet.
Geen obstakels rond de uitgang van de buitenunit.

Veiligheidsmaatregelen

• Voorzorgsmaatregelen bij installatie

WAARSCHUWING!

- * Het gebied van de ruimte waarin de R32-airconditioner met koudemiddel is geïnstalleerd, mag niet kleiner zijn dan het minimumoppervlak dat in de onderstaande tabel is aangegeven, om mogelijke veiligheidsproblemen te voorkomen als gevolg van een overschrijding van de concentratie koudemiddel in de ruimte veroorzaakt door lekkage van koelsysteemkoudemiddel van de binnenunit.
- * Zodra de hoornmond van de verbindinglijnen is bevestigd, mag deze niet meer worden gebruikt (de luchtdichtheid kan worden beïnvloed).
- * Een volledig connectordraad moet worden gebruikt voor de binnen- / buitenunit zoals vereist in de bedieningsspecificatie van het installatieproces en de bedieningsinstructies

Minimaal ruimtegebied

Type	LFL kg / m ³	hv m	Totaal geladen massa / kg Minimaal ruimtegebied / m ²						
			1,224	1,836	2,448	3,672	4,896	6,12	7,956
R32	0,306	0,6		29	51	116	206	321	543
		1,0		10	19	42	74	116	196
		1,8		3	6	13	23	36	60
		2,2		2	4	9	15	24	40

Onderdelen en Functies

Buitenaanzicht van Afstandsbediening

Functiebeschrijving van de afstandsbediening
Deze afstandsbediening is een algemene afstandsbediening, en sommige functies werken, afhankelijk van het gebruikte model.

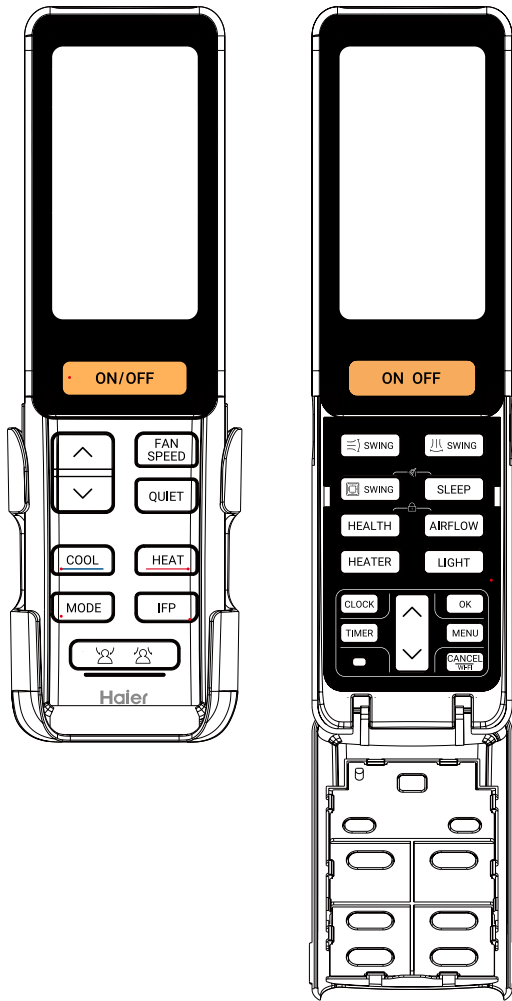

Functionele beschrijving

1. ON/OFF knop:

Inschakelen van de apparaten: Druk op de toets **ON/OFF** om de apparaten in te schakelen.

Opmerking: De aanvankelijke standaard werkingsmodus is AUTO en zal dan de modus tonen alvorens uit te schakelen. Druk nogmaals op de toets **ON/OFF** om het apparaat uit te schakelen.

2. Temperatuur +/- Knop:

(1) Deze knop is ongeldig in de FAN modus;

(2) Druk eenmaal op de knop , de temperatuur zal stijgen of dalen met 0,5°C; het ingedrukt houden van de knop zal de temperatuur snel doen veranderen.

Opmerking: Het ingedrukt houden van de knop zal de temperatuur snel doen veranderen.

3. Knop FAN SPEED:

Druk op de knop **FAN SPEED**, de cyclus verloopt als volgt:

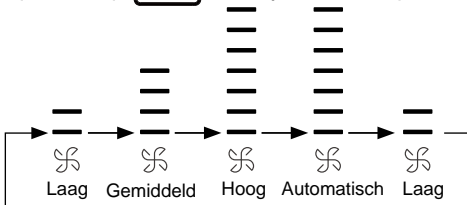

4. QUIET

Druk op de knop **QUIET**, het scherm van de regelaar zal " " weergeven. De ventilatorsnelheid in de Stille functie is een automatische ventilatorsnelheid, maar de specifieke ventilatorsnelheid in de Automatische functie is afhankelijk van de binnenunit.

Opmerking: Deze functie is geldig in de modi COOL en HEAT.

5. COOL/HEAT

Druk op de **COOL**-knop en **HEAT**-knop om de modus COOL en HEAT uit te voeren.

6. MODE

Druk iedere keer op de knop **MODE**, de cyclus volgorde is als



7. IFP/

(1) Druk op de knop **IFP**, op het display verschijnt "IFP", de IFP-functie is ingesteld, en druk nogmaals op de knop **IFP**

om te annuleren.

(2) Druk op de knop , het display geeft  aan dat u volgt; druk nogmaals op de knop , het display geeft aan dat u ontwijkt. Derde keer indrukken om de functie te annuleren.

(3) De hoek van de luchtstroom zal zich automatisch aanpassen aan de plaats van de mensen. Op hetzelfde moment, zullen 

 en  verdwijnen.

8. Op-en-neer SWING hoek

Telkens wanneer u op de knop **SWING** drukt, geeft de afstandsbediening een cyclusvolgorde weer:

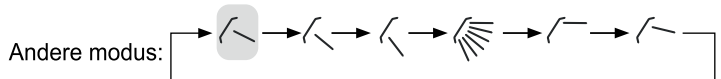
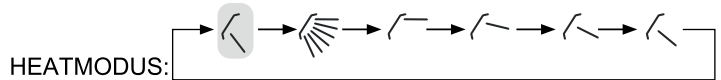

9. Rechts-en-links SWING Hoekinstelling

Telkens wanneer u op de **SWING** knop drukt, geeft de afstandsbediening de volgende cyclus weer:

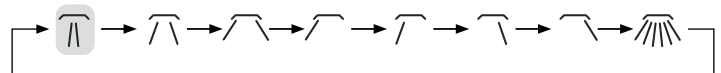

10. Instelling hoekverdraaiing cassette

Telkens wanneer u op de knop drukt, geeft de afstandsbediening een cyclusvolgorde weer:

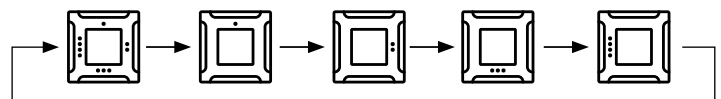

Wanneer u op de knop **SWING** drukt om een plaat te selecteren, knippert de geselecteerde plaat. Druk op de knop "Up-and-down Angle" om de hoek van de luchtstroom van de geselecteerde plaat aan te passen.

11. SLEEP

Druk op de knop **SLEEP** en het scherm van de afstandsbediening toont "Sleep". De SLEEP-tijd is vastgesteld op 8 uur en kan niet worden aangepast. Druk nogmaals op de knop **SLEEP** en de slaapfunctie wordt geannuleerd.

Opmerking:

(1) De slaapfunctie is ongeldig in de FAN -modus.

(2) De slaapfunctie is alleen geldig tijdens het inschakelen van de apparaten.

Functionele beschrijving

12. HEALTH

(1) Wanneer de controller is ingeschakeld, drukt u op de knop **HEALTH**; de gezondheidsfunctie wordt geactiveerd en op de afstandsbediening verschijnt "HEALTH".

(2) Wanneer de controller is uitgeschakeld, drukt u op de knop **HEALTH**, de controller wordt ingeschakeld, gaat naar de FAN-modus en geeft "HEALTH" weer.

(3) Als de Gezondheidsfunctie is ingesteld en geactiveerd, zal drukken op de Gezondheidsknop deze functie annuleren.

13. Gezondheid AIRFLOW

Druk op de knop **AIRFLOW** en op het scherm van de afstandsbediening verschijnt "AIRFLOW". Druk nogmaals op **AIRFLOW** om deze functie te annuleren.

14. HEATER

Druk op de knop **HEATER** en op de afstandsbediening verschijnt "HEATER".

Druk nogmaals op de knop **HEATER**, "HEATER" op de afstandsbediening zal verdwijnen, en de VERWARMING functie zal uitgeschakeld worden.

Opmerking: De Verwarmingsfunctie is alleen geldig in AUTO en HEAT modus.

15. LIGHT

Druk op de knop **LIGHT** om de lichtfunctie te activeren.

Druk nogmaals op de knop **LIGHT**, en de lichtfunctie is uit.

16. CLOCK

Druk op de knop **CLOCK** en de tijd op de afstandsbediening knippert. Druk vervolgens één keer op de knop , de tijd wordt

één minuut langer of korter. Als u de knop ingedrukt houdt, wordt de tijd snel verhoogd of verlaagd.

Om de ingestelde tijd te voltooien, drukt u nogmaals op de knop **CLOCK** / **OK** om te bevestigen.

17. TIME

(1) Wanneer de controller aan staat, kunt u alleen de TIMER OFF instellen. En wanneer de controller uit staat, kunt u alleen de TIMER ON instellen.

Wanneer de afstandsbediening uit staat, drukt u op de knop **TIMER** om naar de TIMER ON instelstatus te gaan.

Functionele beschrijving

Druk op de knop **TIMER** onder het startpunt van de afstandsbediening om naar de TIMER OFF instelstatus te gaan. Wanneer u de tijd instelt, knipperen het ON/OFF icoon en de klok

tegelijktijd, de initiële standaardwaarde is: 12:00. Druk eenmaal

op de knop  om de tijd met 1 minuut te verhogen of te



verlagen; als u de knop ingedrukt houdt, wordt de aanpassing versneld.

Nadat de tijdstelling is voltooid, drukt u nogmaals op de knop **TIMER** / **OK** om te bevestigen. De tijd wordt statisch weergegeven en het aftellen begint.

18.MENU

Druk op de knop **MENU**, de Functionele cyclus is als volgt:

TURBO → FRESH → IFP AC UIT → IFP AC ECO → 3D AIR

(gereserveerd) →  →  → 10°C verwarming (Alleen geldig in de modus HEAT) → °F / °C → TURBO

1. Druk op de knop **MENU**, de huidige in te stellen functie knippert;

2. Druk nogmaals op de knop **MENU** om de huidige instelfunctie in bovenstaande volgorde in te stellen/te annuleren. Als er binnen 5 seconden geen bediening plaatsvindt, wordt de functie automatisch afgesloten.

19. Wi-Fi Configuratie

Druk op knop **CANCEL**  3S om naar de Wi-Fi-configuratie te gaan, de afstandsbediening geeft de modus COOL, LOW ventilatorsnelheid en 30°C weer.

Of u kunt naar de Wi-Fi-configuratie gaan door de COOLING, lage ventilatorsnelheid en 30°C in te stellen.

20.SELF-CLEAN

Druk op de gecombineerde knoppen  **SWING** en **SLEEP**, en de afstandsbediening geeft "SELF-CLEAN" weer.

Druk op knop **ON/OFF** of de knop **MODE** om de zelfreinigingsfunctie af te sluiten.

Opmerking: De "SELF-CLEAN" functie is ongeldig in de "SLEEP" functie en de "TIMER" functie.

21. LOCK

Druk op de combinatietoetsen **HEALTH** en **AIRFLOW**, en op het scherm van de afstandsbediening verschijnt . Alle knoppen op de afstandsbediening zijn ongeldig.

Druk nogmaals op de combinatieknoppen **HEALTH** en **AIRFLOW** om de vergrendeling te annuleren,  "verdwijnt. Alle knoppen op de controller zijn weer geldig.

Speciale functies en instructies

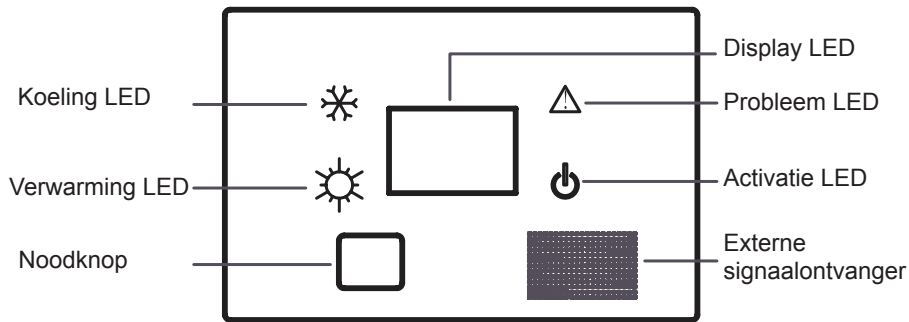

Noodbediening van binnenunit

- Wanneer de afstandsbediening verloren of beschadigd is, kan de noodschakelaar onder het paneel worden bediend (zoals weergegeven in de afbeelding).
- In de UIT-stand kan het indrukken van de noodschakelaar automatisch bedrijf inschakelen. Airconditioning selecteert automatisch de gebruikssmodus op basis van de binnentemperatuur (koelen of verwarmen).
- De temperatuurinstelling en windsnelheid kunnen echter niet worden gewijzigd. Druk in de AAN-stand op deze knop om de airconditioner te stoppen.

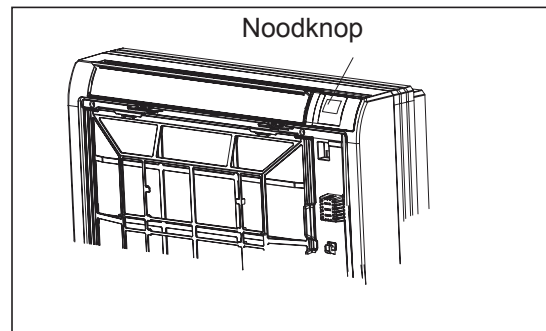

Luchttoevoerregeling binnen

⚠ VOORZICHTIGHEID

Zorg ervoor dat u de werking stopt en de schakelaar uitschakelt voordat u het voorpaneel opent. Raak de metalen delen aan de binnenkant van de binnenunit niet aan, omdat dit tot letsel kan leiden.

- Ongeacht de bedrijfsmodus of situatie blaast er lucht uit de bovenste luchtuitlaat.
- Gebruik deze schakelaar als u niet wilt dat er lucht uit de onderste luchtuitlaat komt. (Tijdens het slapen etc.)

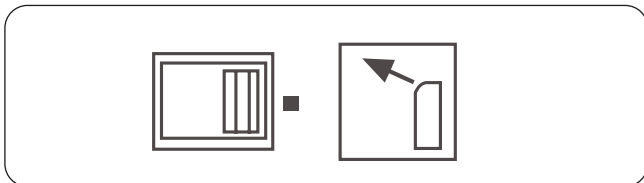

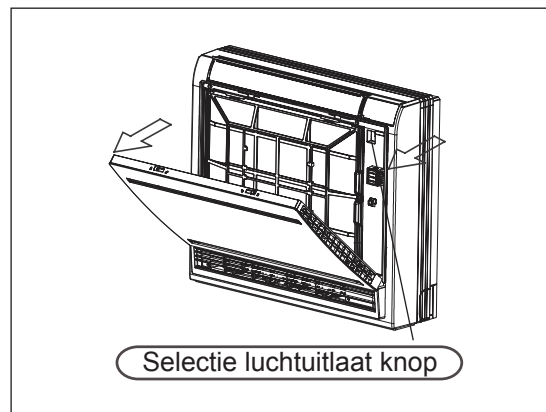
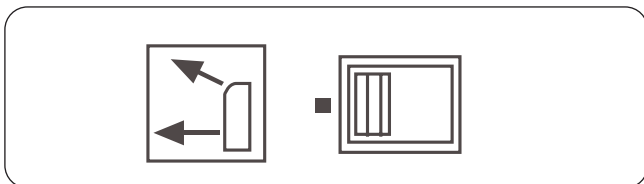

- De airconditioner bepaalt automatisch het juiste blaasp patroon, afhankelijk van de bedrijfsmodus en situatie.
- Tijdens de modus Koel / Droog en Ventilator, zodat koude lucht niet in direct contact met mensen komt, wordt lucht door de bovenste luchtuitlaat geblazen.



Probleemoplossen

Het volgende is geen storing

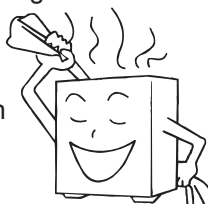
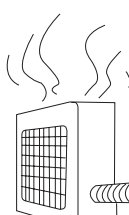



<p>Er is een stromend watergeluid hoorbaar</p> 	<p>Wanneer de airconditioner wordt gestart, wanneer de compressor start of stopt tijdens gebruik of wanneer de airconditioner wordt gestopt, klinkt het soms Bi- Bi of Godo-Godo. Het is het stromende geluid van het koelmiddel, geen storing.</p>
<p>Er is een krakend geluid hoorbaar</p>	<p>Dit wordt veroorzaakt door warmte-uitzetting of krimp van kunststoffen</p>
<p>Het stinkt.</p>	<p>Lucht die uit de binnenunit wordt geblazen, ruikt soms. De geur is het gevolg van geuren van meubels, verf, tabak geabsorbeerd door de binnenunit.</p>
<p>Tijdens werking komt er witte mist uit de binnenunit.</p> 	<p>In de KOEL- of DROOG-modus kan een dunne watermist uit de unit worden geblazen, dit is de gecondenseerde mist omdat de plotseling gekoelde binnenlucht er uit wordt uitgeblazen.</p>
<p>Schakel automatisch naar de VENTILATOR-modus tijdens het koelen.</p>	<p>Om te voorkomen dat zich ijsvorming op de warmtewisselaar van de binnenunit ophoopt, schakelt deze soms automatisch over naar de FAN-modus, maar keert deze snel terug naar de koelmodus.</p>
<p>De airconditioner kan niet snel opnieuw worden gestart nadat deze is gestopt.</p> <p>Start de Airconditioner niet?</p> 	<p>Dit komt door de zelfbeschermingsfunctie van het systeem en kan daarom na het stoppen ongeveer drie minuten niet opnieuw worden gestart.</p> <p style="text-align: center;">Wacht alstublieft drie minuten</p> 
<p>Lucht blaast niet of de ventilatorsnelheid kan tijdens het drogen niet worden gewijzigd.</p>	<p>In de DROOG-modus, wanneer de kamertemperatuur 2 ° C hoger wordt dan de temperatuurinstelling, werkt de unit met tussenpozen met LO-snelheid, ongeacht de VENTILATOR-instelling</p>
<p>Water of damp gegenereerd tijdens het verwarmen door de buitenunit.</p> 	<p>Dit gebeurt wanneer de op de buitenunit opgehoopte vorst wordt verwijderd (tijdens het ontdooien). Ontdooien</p>
<p>Tijdens het verwarmen werkt de binnenventilator nog, zelfs als de unit is gestopt.</p>	<p>Om de overtollige warmte te laten rijden, blijft de binnenventilator nog een tijdje draaien nadat de unit automatisch stopt.</p>

Controleer de volgende dingen over uw airconditioner voordat u een servicebezoek pleegt.

Unit start niet.		
<p>Staat de stroomschakelaar aan?</p>  <p>Voedingsschakelaar staat niet in de AAN-positie.</p>	<p>Is de stadsvoorziening normaal?</p> 	<p>Is de aardlekschakelaar in werking?</p> <p>Schakel de voedingsschakelaar onmiddellijk uit en neem contact op met de verkoper.</p>

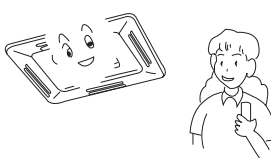
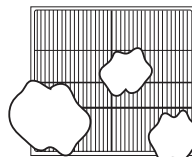
Probleemoplossen

Onvoldoende koeling of verwarming

<p>De bedieningscontroller is naar wens aangepast</p> 	<p>Luchtfilter te vuil ?</p> 	<p>Horizontale draaiklep naar boven? (in de modus VERWARMING)</p> 
<p>Is er een obstakel bij de luchtinlaat of -uitlaat?</p> 	<p>Deur of raam opengelaten?</p> 	

Onvoldoende koeling

<p>Zijn er nog andere warmtebronnen in de kamer?</p> 	<p>Zonlicht direct in de kamer?</p> 	<p>Te druk in de kamer?</p> 
--	--	---

Gekoelde lucht uitgeblazen (bij verwarming)

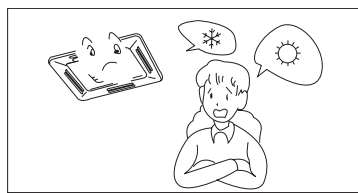

Als de airconditioner niet goed werkt nadat u de bovengenoemde items heeft gecontroleerd of wanneer het volgende fenomeen wordt waargenomen, stop dan de werking van de airconditioner en neem contact op met uw verkooppunt.

- 1) De zekering of onderbreker wordt vaak uitgeschakeld.
- 2) Water druppelt af tijdens het koelen of drogen.
- 3) Er is een onregelmatigheid in de werking of een abnormaal geluid dat hoorbaar is.

PROBLEEMOPLOSSING BINNENUNIT

LED flash tijden van indoor PCB		Bedrade controller display	Inhoud van de storing	Mogelijke redenen
LED6	LED1			
0	1	E1	Defect van omgevingstemperatuursensor binnenunit	Sensor niet aangesloten, of gebroken, of op verkeerde positie, of kortsluiting
0	2	E2	Storing in de temperatuursensor van de binnenunitleiding	Sensor niet aangesloten, of gebroken, of op verkeerde positie, of kortsluiting
0	4	E4	EEPROM verkeerd van binnenprintplaat	EEPROM-chip niet aangesloten of gebroken of verkeerd geprogrammeerd, of PCB gebroken
0	7	E7	Abnormale communicatie tussen binnen- en buitenunits	Verkeerde verbinding, of de draden zijn losgeraakt of verkeerde adresinstelling van binnenunit of defecte voeding of defecte PCB of slaafunit defect in MAXI-systeem
0	8	E8	Abnormale communicatie tussen bedrade controller en binnenunit	Verkeerde verbinding of bedrade controller defect, of PCB defect
0	12	E10	Defect van afvoersysteem	Pompmotor ontkoppeld of op verkeerde positie of de vlotterschakelaar ontkoppeld of op verkeerde positie of de kortsluitbrug ontkoppeld
0	11	E11	R32 lekdetectie	R32-koelmiddellekkage of vals alarm van storend gas
0	13	C1	Nul kruis signaal verkeerd	Nul kruis signaal gedetecteerd verkeerd
0	14	E14	Binnenunit DC ventilatormotor abnormaal	DC-ventilatormotor niet aangesloten of DC-ventilator defect of circuit onderbroken of motor geblokkeerd
0	19	E19	R32 lekdetectiesensor defect of losgekoppeld	Sensor losgekoppeld, schade, verkeerde positie, kortsluiting

Notitie:

1. De buitenstoring kan ook worden aangegeven door de binnenunit, de controlemethode als volgt: LED6 flitstijden staat voor tientallen cijfers, en LED1 flitstijden staat voor digitale eenheden, gebruik dit -cijfer min 20, dan krijgt u de buitenfoutcode. Als de buitenfoutcode bijvoorbeeld 15 is, knippert LED6 eerst 3 keer, twee seconden later, LED1 knippert 5 keer en vier seconden later herhaalt het proces zich opnieuw.

2. LED6 is een groene op de binnenprintplaat, LED1 is een gele.

3. Raadpleeg de storingslijst van de buitenunit voor meer informatie over de storing van de buitenunit.

Wat de klant moet weten

Wat de klant moet weten

- Installeer de airconditioner volgens de vereisten in deze handleiding om ervoor te zorgen dat de airconditioner goed werkt.
- Pas op dat u tijdens het verplaatsen van de airconditioner geen krassen op het oppervlak van de behuizing maakt.
- Bewaar de installatiehandleiding voor toekomstig gebruik bij onderhoud en het wijzigen van de installatieplaats.
- Gebruik na de installatie de airconditioner volgens de specificaties in de bedieningshandleiding.

Aanwijzingen gebruiken

Pas de geschikte luchtstroomrichting aan

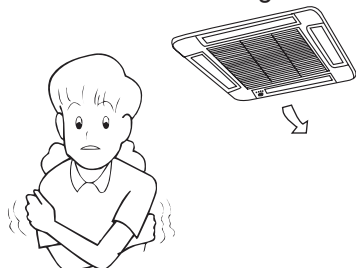

Vermijd direct zonlicht en luchtstroom



Houd de juiste binnentemperatuur.
Te koel of te warm is niet goed voor je gezondheid.
Bovendien zal dit leiden tot overmatig stroomverbruik.

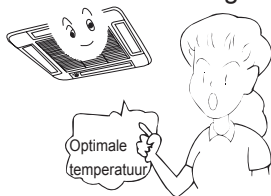

Gebruik effectief de tijd klok.
Met de TIJDKLOK-modus kunt u de kamertemperatuur
een geschikte temperatuur laten bereiken wanneer u
wakker wordt of thuiskomt.

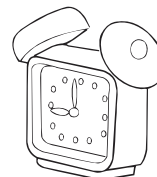

Probleemoplossen

Reinig het apparaat

<p>Temperatuur instellen</p> 	<p>Blokkeer de luchtinlaat niet</p> 
<p>Gesloten windscherm tijdens bedrijf</p> 	<p>Gebruik de timer effectief</p> 
<p>Als het apparaat niet gebruikt, gebruik dan de hoofdschakelaar.</p> 	<p>Gebruik de lamellen effectief</p> 

Afstandsbediening



Gebruik geen water, veeg de controller af met een droge doek. Gebruik geen glazen

Binnen Geraamte



veeg de airconditioner af met een gebruik een neutraal reinigingsmiddel verdund met water. Wring het water uit de doek voordat u gaat vegen en veeg het wasmiddel volledig weg.

Gebruik het volgende niet voor het reinigen



Petroleum, benzine, verdunner of reinigingsmiddel kunnen de coating van het apparaat beschadigen.



Heet water boven 40 ° C (104 ° F) kan verkleuring of vervorming veroorzaken.

Luchtfilter reinige



- 1 Open het inlaatrooster door het omhoog te trekken.
- 2 Verwijder het filte .
Duw het middelste lipje van het filter iets omhoog totdat het loskomt van en verwijder het filter naar beneden.
- 3 Maak het filter schoon
Gebruik een stofzuiger om stof te verwijderen of was het filter met Droog het filter na het wassen volledig in d schaduw.
- 4 Bevestig het filte .
Bevestig het filter op de juiste manie , zodat de aanduiding "VOORKANT" naar voren wijst. Zorg ervoor dat het filter volledig achter de stop zit.
Als de rechter en linker filters niet correct zijn bevestigd, kan dit defecten veroorzaken.
- 5 Sluit het inlaatrooster.

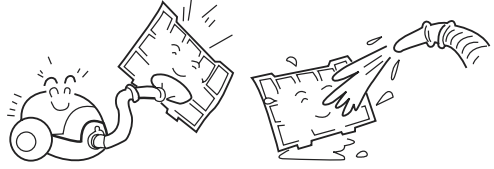

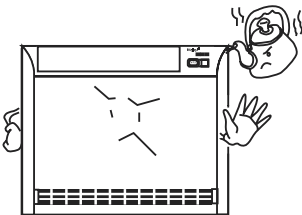
<p>Reinig het filte</p> <p>Gebruik water of stofzuiger om stof te verwijderen. Als het te vuil is, reinig het dan met afwasmiddel of neutraal zeepwater. Spoel met zoet water, droog het filter en monteer het opnieuw.</p>	
<p>Voorzichtigheid</p> <p>Was het filter niet in heet water boven 40 ° C, dit zal het filter beschadigen. eeg het filter voorzichtig schoon.</p>	
<p>Reinig de binnen (buiten) eenheid</p> <p>Reinig met een warme doek of een neutraal schoonmaakmiddel en veeg vervolgens het vocht weg met een droge doek. Gebruik niet te heet water (boven 40 ° C), dit kan verkleuring of vervorming veroorzaken. Gebruik geen pesticiden of andere chemische reinigingsmiddelen.</p>	

Installatieprocedure

VOORZORGSMAATREGELEN:

Lees voor een juiste installatie aandachtig de waarschuwingen voordat u begint te werken. Na installatie start u het apparaat op de juiste manier op en laat u klanten zien hoe het apparaat moet worden bediend en onderhouden.

Betekenis van waarschuwingen en aandachtspunten:

⚠ WAARSCHUWING: Ernstig letsel of zelfs de dood kan gebeuren als het niet wordt waargenomen.

⚠ VOORZICHTIGHEID: Schade aan mensen of schade aan de machine kan gebeuren als deze niet wordt nageleefd.

⚠ WAARSCHUWING:

- Installatie wordt uitgevoerd door professionele mensen, installeer het apparaat niet zelf. Onjuiste installatie kan waterlekage, elektrische schokken of brand veroorzaken.
- Installeer het apparaat volgens de handleiding. Onjuiste installatie kan waterlekage, elektrische schokken of brand veroorzaken.
- Zorg ervoor dat u gespecificeerde accessoires en onderdelen gebruikt. Anders kan er water lekken, elektrische schokken, brand of een apparaat vallen.
- Het apparaat moet op een plaats worden geplaatst die sterk genoeg is om het apparaat vast te houden. Of de unit valt naar beneden en kan letsel veroorzaken.
- Houd bij het installeren van het apparaat rekening met stormen, tyfoom, aardbevingen. Door een onjuiste installatie kan het apparaat vallen.
- Alle elektrische werkzaamheden moeten worden uitgevoerd door ervaren mensen volgens de e-code, voorschriften en deze handleiding.
- Gebruik exclusieve draad voor het apparaat. Onjuiste installatie of ondermaatse elektrische draad kan een elektrische schok of brand veroorzaken. Alle draden en circuits moeten veilig zijn. Gebruik exclusieve draad stevig vast. Zorg ervoor dat externe krachten de klembout en elektrische draad niet beïnvloeden. Slecht contact en installatie kunnen brand veroorzaken.
- Plaats de draad op de juiste manier wanneer u de binnen- en buitenvoeding aansluit. Bevestig de afdekking van de aansluiting stevig om oververhitting, elektrische schokken of zelfs brandongevallen te voorkomen.
- Als er koelmiddel lekt tijdens de installatie van de unit, zorg dan voor een goede ventilatie in de kamer.
- Giftig gas zal optreden wanneer het in brand komt.
- Controleer het apparaat na installatie. Zorg dat er geen lekkage is. Koelmiddel zal giftig gas induceren wanneer de warmtebron met verwarming, oven, enz. samenkomt.
- Sluit de voeding af voordat u de klembout aanraakt.

⚠ VOORZICHTIGHEID:

- Eenheid moet worden geaard. Maar aarding mag niet worden aangesloten op waterleiding gasleiding, telefoonlijn. Slechte aarding kan elektrische schokken veroorzaken.
- Zorg ervoor dat u een lekschakelaar installeert om elektrische schokken te voorkomen.
- Regel de waterafvoer volgens deze handleiding. Bedek de buis met isolatiemateriaal voor het geval dauw kan optreden. Onjuiste installatie van waterafvoer veroorzaakt waterlekage en wer uw meubels.
- Houd om een goed beeld te behouden of ruis te verminderen ten minste 1 m van de tv radio wanneer u de binnen- en buitenunit, de aansluitdraad en de voedingskabel installeert. (Als de radiogolf relatief sterk is, is 1 m niet genoeg om ruis te verminderen).
- Installeer het apparaat niet op de volgende plaatsen:
 - (a) Er bestaat olienevel of oliegas, zoals een keuken, of plastic onderdelen kunnen verouderen of er kan water lekken.
 - (b) Waar bijtend gas aanwezig is. Koperen buis en gelaste delen kunnen beschadigd raken door corrosie, waardoor lekkage ontstaat.
 - (c) Waar sterke straling is. Dit heeft invloed op het besturingssysteem van het apparaat, waardoor het apparaat niet goed werkt
 - (d) Waar brandbaar gas, vuil en vluchtige stoffen (verdunner, benzine) aanwezig zijn, kunnen deze stoffen brand veroorzaken.
- Raadpleeg het papierpatroon bij het installeren van de eenheid.



Aarding

Waarschuwingen voor het installatiepersoneel

Laat klanten niet zien hoe ze de unit moeten bedienen.

Installatieprocedure

1 VOOR DE INSTALLATIE

- Bepaal de manier om het apparaat naar de installatieplaats te dragen.
- Verwijder de verpakking niet voordat het apparaat de installatieplaats heeft bereikt.
- Als het uitpakken onvermijdelijk is, beschermt u het apparaat op de juiste manier.

2 SELECTIE VAN DE PLAATS VAN DE INSTALLATIE

(1) Installatieplaats moet voldoen aan het volgende en overeengekomen door klanten:

- Plaats waar een goede luchtstroom kan worden gewaarborgd.
- Geen luchtstroomblokking.
- Waterafvoer is gelijk.
- Plaats sterk genoeg om het gewicht van de unit te dragen.
- Plaats waar de neiging niet duidelijk is op het plafond.
- Genoeg ruimte voor onderhoud.
- De leidinglengte van de binnen- en buitenunit is binnen de limiet. (Raadpleeg de installatiehandleiding voor de buitenunit.)
- Binnen- en buitenunit, stroomkabel, interunitkabel zijn minimaal 1 m verwijderd van T. V. radio. Dit is handig om beeldverstoring en ruis te voorkomen. (Zelfs als 1 m wordt onderdrukt, kan er nog steeds ruis optreden als de radiogolf sterk is)

3 TEKENING VOOR DE INSTALLATIE VAN BINNENUNITS

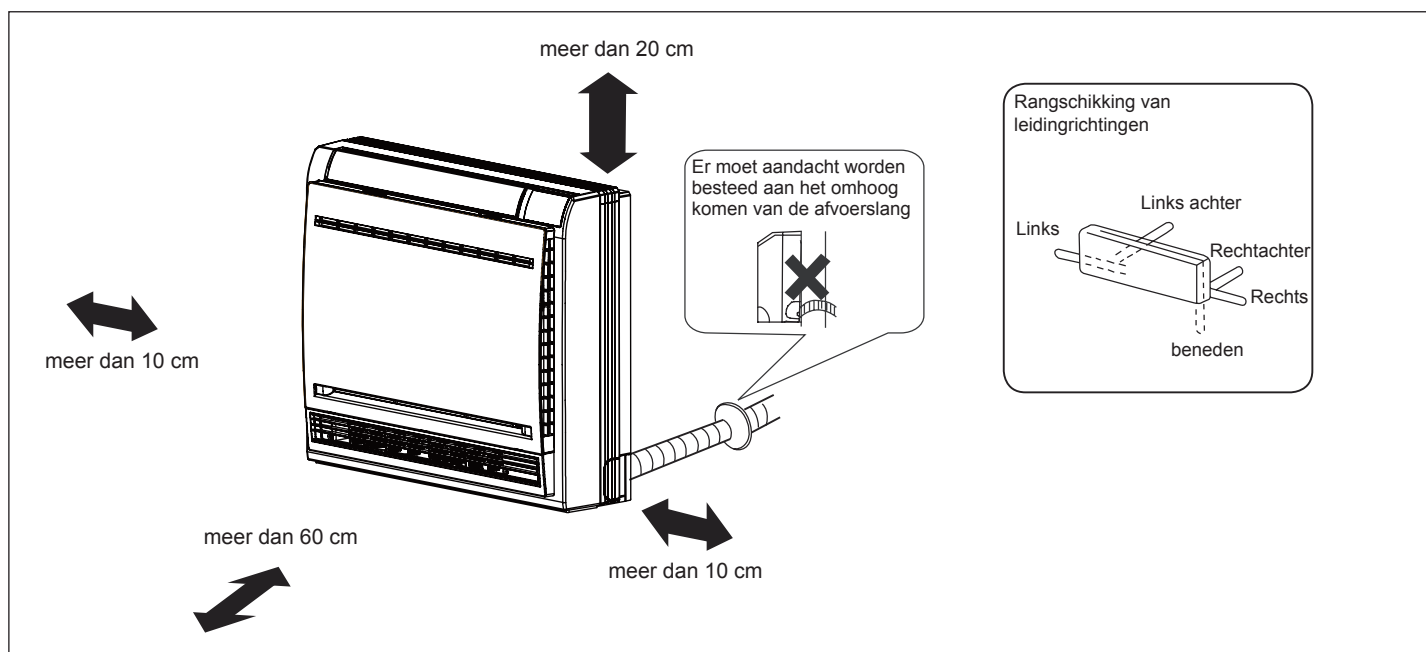

Installatieprocedure

Installatie binnenunit

(1) Een gat in de muur maken en de afdekking van het leidinggat aanbrenge

- Maak een gat met een diameter van 55 mm en een klein beetje dalend tot naar buiten de muur.
- Breng de afdekking van het leidinggat aan en dicht deze na de installatie af met stopverf.

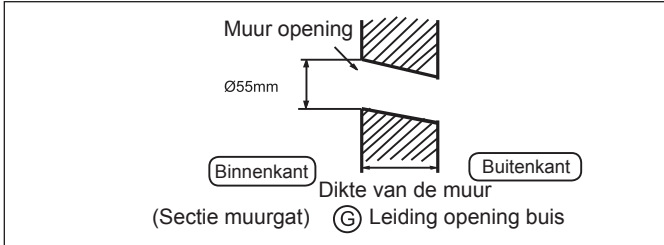

(2) Installatie van de binnenunit

Voorrooster verwijderen

- Gat het voorpaneel door de lipjes aan beide kanten en til het op met een klik.

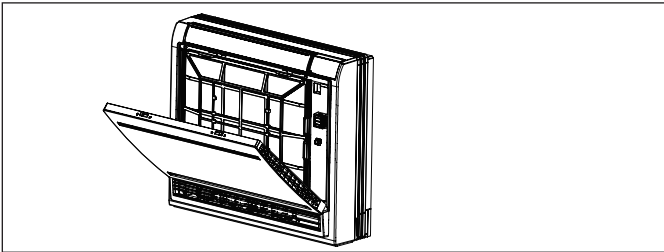

- Draai de gemarkeerde vier schroeven los en open het rooster.

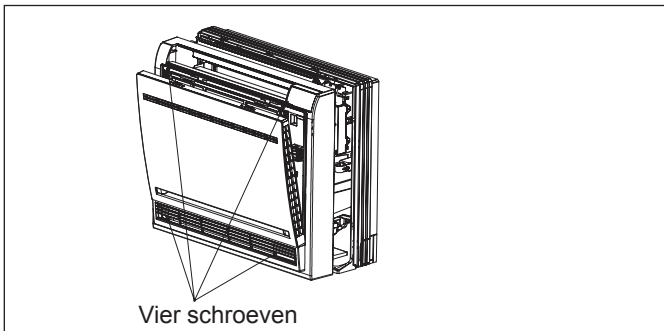

Tekening van pijp

[Leidingen achteraan]

- Trek de leidingen en de afvoerslang aan en zet ze vast met plakband.

[Leidingen links-links-achter]

- In het geval van leidingen aan de linkerkant, snijdt u met een tang dedeksel er af voor de leidingen aan de linkerkant.
- Buig de leidingen in het geval van leidingen links-achter volgens de leidingrichting naar het gat van de leiding voor leidingen links-achter die op warmte-isolatiematerialen is gemarkeerd.

1. Steek de afvoerslang in de deuk van warmte-isolatiematerialen van de binnenunit.

2. Steek de elektrische binnen- / buitenkabel in de achterkant van de binnenunit, trek deze aan de voorkant naar buiten en sluit ze aan.

3. Smeer het uitlopende afdichtingsvlak met koelmiddelolie en sluit de leidingen aan.

Bedek het aansluitgedeelte nauw met warmte-isolerende materialen en zorg ervoor dat het wordt bevestigd met plakband.

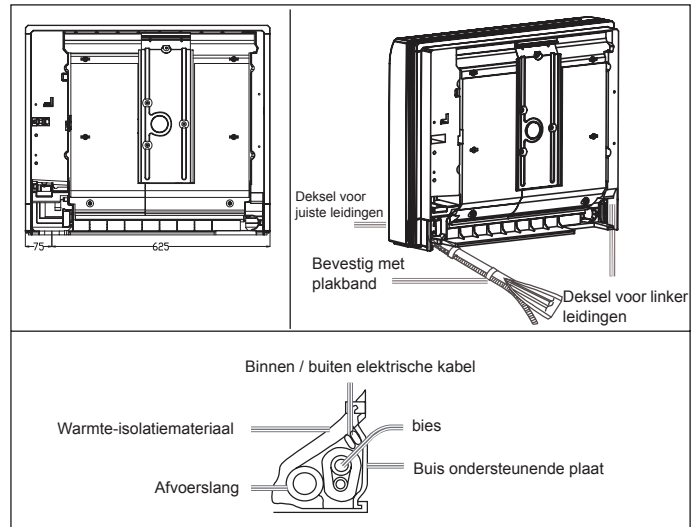

- Elektrische binnen- en buitenkabel en afvoerslang moeten worden voorzien van koelmiddelleidingen door tape te beschermen.

[Andere richting leidingen]

- Snijd met een tang de deksel voor de leidingen af volgens de leidingrichting en buig de leiding volgens de positie van het muurgat. Pas bij het buigen op dat de leidingen niet vastlopen.
- Sluit vooraf de indoor / outdoor elektrische kabel aan, en trek vervolgens de verbonden met de warmte-isolatie van het aansluitende deel speciaal.

Installatieprocedure

De behuizing van de binnenunit bevestigen

Installatie binnen kan op één van de volgende twee manieren:

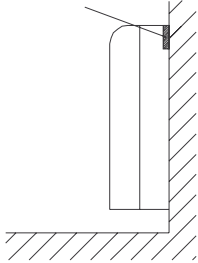
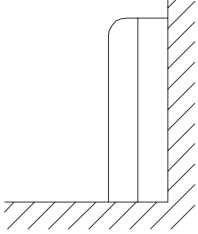
Hangende muur	Consolemodus
<p data-bbox="336 286 464 315">Wandbord</p> 	

- Bevestig de wandplaat en gebruik vervolgens vier schroeven om de unit aan de muur te bevestigen. Zoals de figuur laat zien.

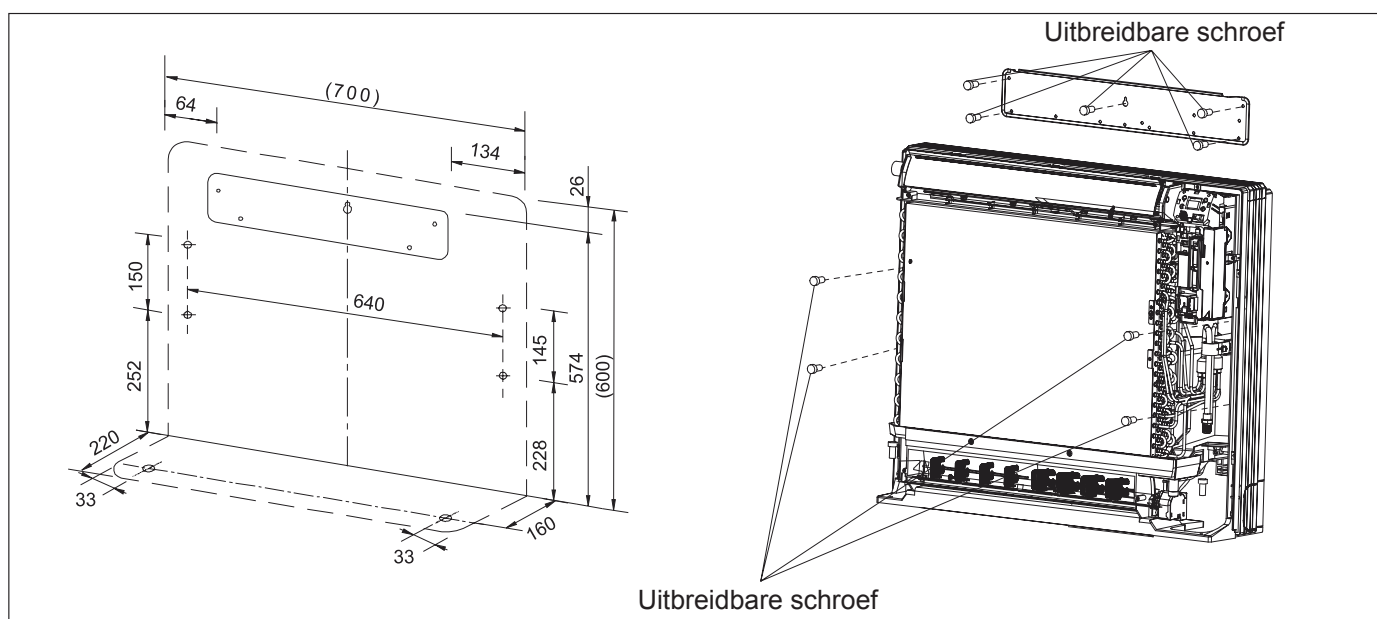

- Verwijder het voorpaneel en gebruik vervolgens twee bevestigingsschroeven om het apparaat op de vloer te bevestigen. Zoals de figuur laat zien.

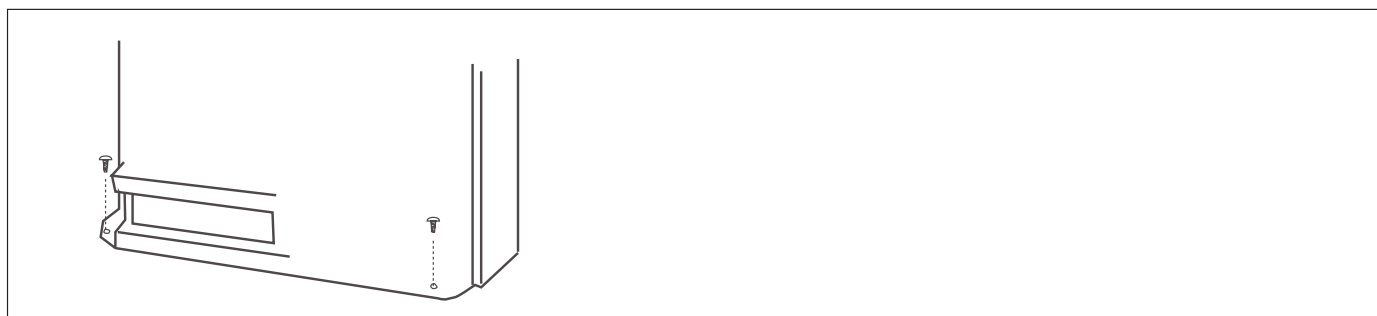

- Zodra de verbindingen van de koelmiddelleidingen en afvoerleidingen zijn voltooid, vult u de opening van het doorvoergat met stopverf. Bevestig het voorpaneel en het voorrooster in hun oorspronkelijke posities zodra alle verbindingen zijn voltooid.

Installatieprocedure

4 KOELMIDDELLEIDINGEN (raadpleeg voor buitenleidingen de installatiehandleiding van de buitenunit.)

- Buiten is gevuld met koelmiddel.
- Zorg ervoor dat u Fig. 1 ziet bij het aansluiten en verwijderen van leidingen van de unit.
- Raadpleeg tabel 1 voor de grootte van de flensmoer .
- Breng koelmiddelolie aan zowel de binnenkant als de buitenkant van de flare-moer aan. Draai de band 3-4 slagen vast en draai hem vervolgens vast.
- Gebruik het koppel aangegeven in tabel 1. (Te veel kracht kan de flaremoer beschadigen en gaslekken veroorzaken).
- Controleer de leidingverbindingen op gaslekage. Isoleer de leidingen zoals getoond in Fig. hieronder.
- Dicht de verbinding van gasleidingen en isolator ⑦ met afsluiting af.

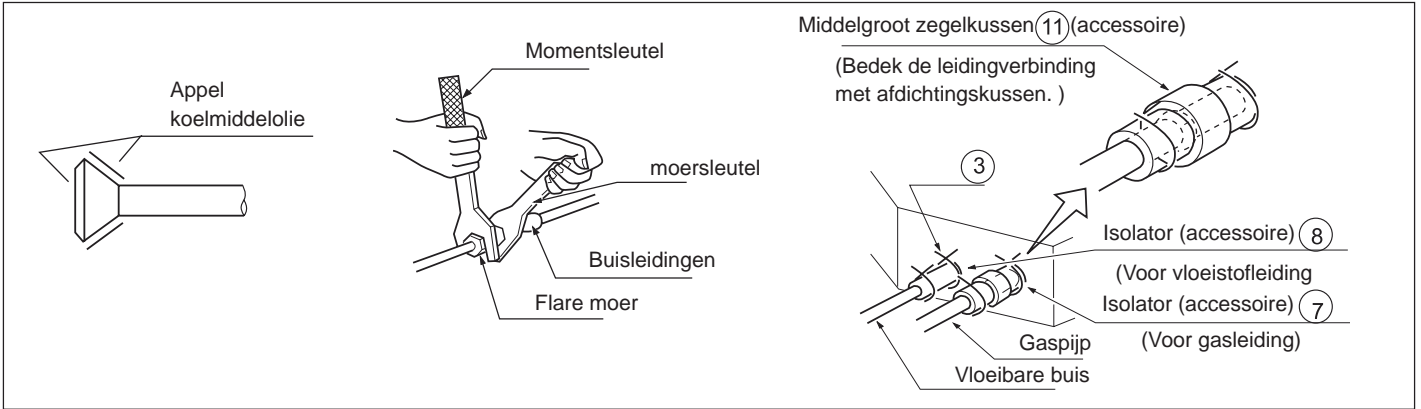

Buismaat

Model	Vloeibarezijde	Gaszijde
AF25S2SD1FA AF35S2SD1FA AF42S2SD1FA AF25S2SD1FA(H) AF35S2SD1FA(H) AF42S2SD1FA(H) AF25S2SD1FA (D) AF35S2SD1FA (D) AF42S2SD1FA (D)	Ø 6.35mm	Ø 9.52mm
AF50S2SD1FA(H) AF50S2SD1FA(D)	Ø 6.35mm	Ø 12.7mm

Tabel 1

Buismaat	Draai het koppel vast	A (mm)	Flens vorm
Ø 6,35	1420-1720N.cm (144 ~ 176kgf.cm)	8,3-8,7	
Ø 9.52	3270-3990N.cm (333-407kgf.cm)	12,0-12,4	
Ø12,7	4950-6030N.cm (490-500kgf.cm)	12,4-16,6	
Ø15,88	6180-7540N.cm (630-770kgf.cm)	18,6-19,0	
Ø19,05	9720-11860 N.cm (990-1210 kgf.cm)	22,9-23,3	

5 INSTALLATIE VAN DE LEIDING VAN HET WATERAFVOER

(1) Installeer de waterafvoerpijp

- Buisdiameter moet gelijk zijn aan of groter zijn dan die van unitleiding. (pijp van polyethyleen; maat: 20mm; O. D: 26 mm)
- De afvoerpijp moet kort zijn, met een neerwaartse helling van minimaal 1/100 om te voorkomen dat de airbag gebeurt.
- Als een neerwaartse helling niet kan worden gemaakt, neem dan andere maatregelen om het op te tillen.

- Installeer de afvoerslang zo dat deze zonder problemen naar beneden loopt.
- Voer de afvoer niet uit zoals hieronder getoond.
- Giet water in de opvangbak van de binnenunit en bevestig dat de afvoer naar buiten wordt uitgevoerd.
- Als de aangesloten afvoerslang zich in een ruimte bevindt, moet u er ongetwijfeld warmte-isolatie op toepassen.

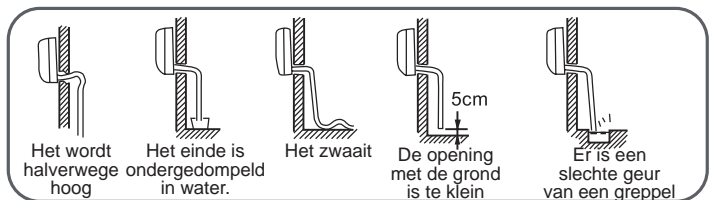

- Gebruik de zelf meegeleverde stijve buis en klem vast met de eenheid. Steek de waterleiding in de waterplug totdat deze de witte tape bereikt.
- Isoleer de afvoerslang in de kamer.

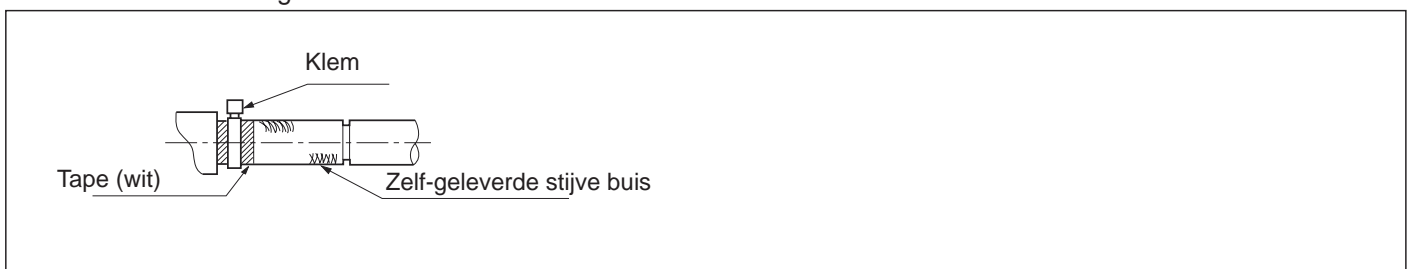

Installatieprocedure

6 BEDRADING VERBINDING

Maak bedrading om de buitenunit van stroom te voorzien, zodat de stroom voor de binnenunit wordt geleverd door klemmen. De specificatie van stroomkabel is H05RN-F3G 4. 0m²

De specificatie van kabel tussen binnenunit en buitenunit is H05RN-F4G 2. 5m²

AF25S2SD1FA
AF35S2SD1FA
AF42S2SD1FA
AF25S2SD1FA(H)
AF35S2SD1FA(H)
AF42S2SD1FA(H)
AF50S2SD1FA(H)
AF25S2SD1FA (D)
AF35S2SD1FA (D)
AF42S2SD1FA (D)
AF50S2SD1FA(D)

Klemmenblok
binnenunit



Klemmenblok
buitenunit

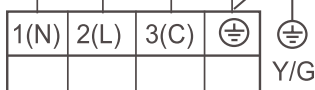

⚠ WAARSCHUWING:

Let op het volgende bij het aansluiten van de voedingsklemmen:

Sluit geen draden met verschillende specificaties aan op hetzelfde klemmenblok.

(Losse draad kan oververhitting van het circuit veroorzaken)

Verbind draden met dezelfde specificaties als rechts afgebeeld.

Verbind draden met dezelfde specificaties aan twee kanten.

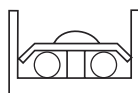

Verbind geen draden met dezelfde specificaties aan één zijde.

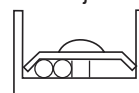

Verbind geen draden met verschillende specificaties.

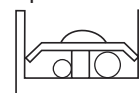

7 BEDRADINGSVOORBEELD

Zie voor het circuit van de buitenunit de installatiehandleiding van de buitenunit.

Notitie: Alle elektrische draden hebben hun eigen polen, polen moeten overeenkomen met die op het klemmenblok.

Besteed speciale aandacht aan het volgende en controleer na installatie

Item naar het aangevinkte	Onjuiste installatie kan veroorzaken	Controleren
Is de binnenunit stevig geïnstalleerd?	Het apparaat kan vallen, trillingen of lawaai maken.	
Wordt gaslekage gecontroleerd?	Dit kan leiden tot eentekort aan gas.	
Is het apparaat goed geïsoleerd?	Dauw of waterdruppel kan voorkomen.	
Is de waterafvoer soepel?	Dauw of waterdruppel kan voorkomen.	
Komt de netspanning overeen met die op het naamplaatje?	Er kan een probleem optreden of onderdelen zijn verbrand.	
Zijn de bedrading en leidingen correct geplaatst?	Er kan een probleem optreden of onderdelen zijn verbrand.	
Is het apparaat veilig geaard?	Er is mogelijk een elektrische schok.	
Is de draadmaat correct?	Er kan een probleem optreden of onderdelen zijn verbrand.	
Zijn er obstakels op de luchtinlaat en -uitlaatrooster van de binnen- en buitenunit?	Dit kan slechte koeling veroorzaken.	
Wordt een record gemaakt voor de lengte van de leidingen en de hoeveelheid koudemiddel?	Het is moeilijk om de hoeveelheid koelmiddel te regelen.	

Aandacht: bevestig na het voltooien van de installatie geen lekkage van koelmiddel.

Werking

Wi-Fi

- Het diagram van de systeemarchitectuur

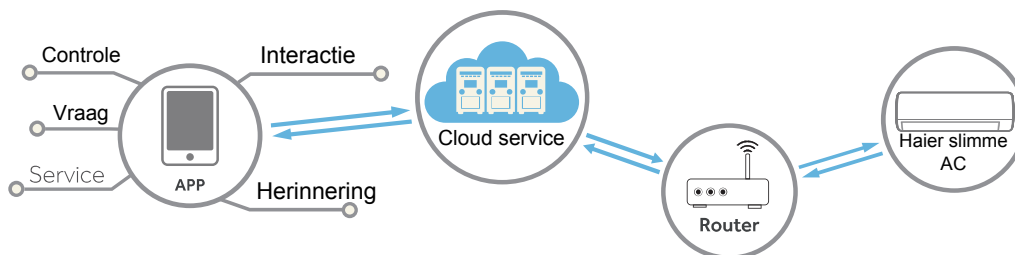

- De applicatieomgeving

Een Mobiele smartphone en een draadloze router zijn nodig, een draadloze router moet verbinding met internet kunnen maken.

Een mobiele smartphone vereist IOS- of Android-systeem:



IOS-systeem heeft ondersteuning van IOS 9.0 of hoger nodig



Android-systeem heeft ondersteuning van Android 5.0 of hoger nodig

- Configuratiemethode

Scan de onderstaande QR-code om de "hOn" APP te downloaden.

Andere downloadopties: Zoek de hOn APP op:

- App Store (IOS)
- Google Play (Android)
- Huawei AppGallery (Android)



Registreer u na het downloaden van de App, sluit de airconditioner aan en geniet van het gebruik van hOn om uw apparaat te beheren. Raadpleeg het gedeelte HULP in de APP voor meer informatie over hoe u zich registreert, het apparaat aansluit en andere bewerkingen.

Steri Clean operatie

De Steri Clean 56 ° C-unctie kan alleen worden bediend via de app hOn.

Introductie tot Steri Clean

1e trap: zelfreinigend om vuil te verwijderen (het bevroert de verdampers met vocht in de lucht en verwijdert vuil tijdens het smelten.

De hydroïele aluminiumcoating met kleinere hoek ($\alpha \approx 5^\circ$) helpt de waterafvoer te verhogen.)

2e fase: 56 °c sterilisatie op hoge temperatuur (het maakt gebruik van slimme temperatuurbewaking en frequentieregelingstechnologie om de werking van de compressor aan te passen, zodat we de verdampertemperatuur gedurende e meer dan **30** minuten op hoge temperatuur houden om bacteriën en virussen in de airconditioner te doden.)

3e trap: snelle koeling van de verdampers om de sterilisatieprestaties te verbeteren.

Aandacht:

1. de functie duurt 60-80 minuten.

2. Hetelucht kan tijdens het proces naar buiten komen als de verdampers wordt verwarmd tot 56°C of in de zomer op 56 wordt gehouden.

3. De functie kan leiden tot veranderingen in de temperatuur van de kamervlucht in de winter.

4. Wanneer de buitentemperatuur hoger is dan 24°C, kan de functie niet worden uitgevoerd. In plaats daarvan wordt de zelfreinigingsfunctie ingeschakeld en duurt deze 21 minuten wanneer Steri Clean is ingeschakeld.

Werking

Opmerking:

1. Deze functie werkt niet in de timer / slaap modus.
2. Nadat deze modus is gestart, kan het luchtvolume reduceren of zelfs geen luchtstroom hebben, of zelfs koude luchtstromen blazen.
3. Het is normaal dat het apparaat een geluid laat horen zoals uitzetten bij warmte en samentrekken met koude.
4. Het "CL" display tijd kan langer worden weergegeven op de afstandsbediening en het paneel.
5. Indien de temperatuur van de buitenomgeving lager is dan nul, kan een "F25" storing tijdens de zelfreinigende werking optreden, hetgeen een normale beschermingsprocedure is, gaame de stekker uit het stopcontact trekken en na 10 seconden opnieuw starten.
6. De beste voorwaarde om deze modus te laten draaien: de temperatuur is 20 °C-27 °C en de vochtigheid is 35 %-60 % binnenshuis, de temperatuur is 25 °C-38 °C (Koude seizoen) buitenshuis.
7. Het is moeilijk te bevriezen als de lucht te droog is (luchtvochtigheid < 20%).
En als de luchtvochtigheid te hoog is (luchtvochtigheid > 70%), kan het condensatiewater toenemen, wat enige rijp kan wegnemen.

De R32-detector wordt gebruikt om de concentratie van koelgas te detecteren. In het geval van koelmiddellekkage, zal de detector verschillende signalen uitzenden om de werking van de binnen- en buitenunits te regelen. Tijdig alarm om de schade veroorzaakt door koelmiddellekkage te verminderen. Hieronder volgen verschillende alarmsituaties:

• R32 lekkagedetectie

Wanneer de R32-detector het koelmiddel detecteert, start de binnenunit de geforceerde ventilatorwerking en klinkt de zoemer lange tijd.

- Als de binnenunit een fout vertoont, controleer dan de leiding ter plaatse op lekkage van koelmiddel, geen lekkage kan een vals alarm zijn. uit-reset;
- Controleer of er koelmiddellekkage is in de pijpleiding ter plaatse, de binnenunit vertoont een fout, als de pijpleiding ter plaatse lekt, vervang dan de detector; Vervangingsprocedure:
- Stroomuitval en afsluiten;
- Verwijder de elektrische kast en detector; open het kofferdeksel, vervang de kabelboom;

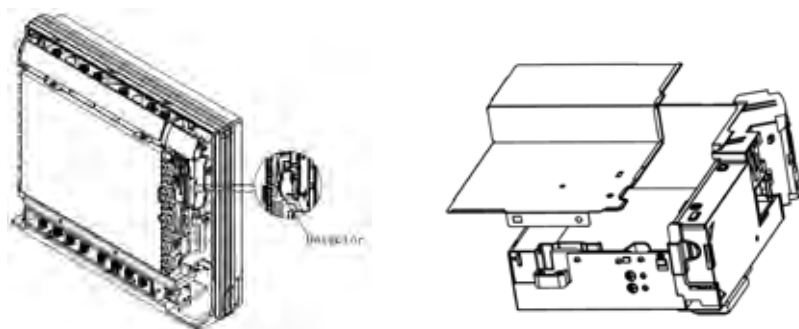

- Monteer de box in omgekeerde volgorde;
- Schakel opnieuw in, de zoemer klinkt drie keer om aan te geven dat de installatie op zijn plaats is;

• R32 lekdetectiesensor defect of losgekoppeld

Wanneer de binnenunit een fout weergeeft, start de binnenunit de geforceerde ventilatorwerking. Controleer de sonde zelf of verbindingfouten.

• De detector kan maximaal 5 jaar worden gebruikt en moet na 5 jaar worden vervangen.

Waarschuwing

1. Bij gaslekkage direct ventileren;
2. De hoge concentratie koudemiddel in de luchtdichte ruimte kan leiden tot onvoldoende zuurstof;
3. Het koelmiddel kan giftig gas produceren als het in contact komt met open vuur;
4. Als lassen nodig is na koelmiddellekkage, moet al het koelmiddel uit het systeem worden teruggewonnen;
5. Zorg ervoor dat alle kleppen in het systeem gesloten zijn voordat u het systeem opnieuw start;
6. Al het onderhoudspersoneel en ander personeel ter plaatse dienen relevante professionele begeleiding te aanvaarden;



Haier

Adres:Haier Industrial Park,Qianwangang Road,Eco-Tech Development Zone,Qingdao 266555,Shandong,China.

Contacts:TEL+86-532-88936943;FAX+86-532-8893-6999

Website:www.haier.com