

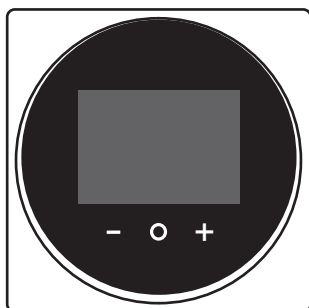

# Montagehandleiding en gebruiksaanwijzing

## Madoka afstandsbediening met kabel



BRC1H52W  
BRC1H52K  
BRC1H52S

Montagehandleiding en gebruiksaanwijzing  
Madoka afstandsbediening met kabel

Nederlands

## Inhoudsopgave

<b>1</b>	<b>Algemene veiligheidsmaatregelen</b>	<b>2</b>
1.1	Voor de gebruiker .....	2
1.2	Voor de installateur .....	3
<b>2</b>	<b>Over dit document</b>	<b>3</b>
<b>Voor de gebruiker</b>		
<b>3</b>	<b>Afstandsbediening: Overzicht</b>	<b>4</b>
3.1	Over de controller .....	4
3.2	Knoppen .....	4
3.3	Statuspictogrammen .....	4
3.4	Statusaanduiding .....	5
<b>4</b>	<b>Bediening</b>	<b>5</b>
4.1	Basisgebruik .....	5
4.1.1	Startscherm .....	5
4.1.2	Hoofdmenu .....	6
4.2	Bedrijfsstand .....	6
4.2.1	Bedrijfsstand instellen .....	6
4.3	Instelpunt .....	6
4.3.1	Instelpunt instellen .....	6
4.4	Datum en tijd veranderen .....	6
4.4.1	Datum en tijd instellen .....	6
4.5	Luchtstroom .....	7
4.5.1	Uitblaasrichting .....	7
4.5.2	Ventilatorsnelheid .....	7
4.6	Ventilatie .....	7
4.6.1	Ventilatiestand .....	7
4.6.2	Ventilatiesnelheid .....	7
4.7	Gevorderd gebruik .....	8
<b>5</b>	<b>Onderhoud en service</b>	<b>8</b>
5.1	Overzicht: Onderhoud en service .....	8
<b>6</b>	<b>Opsporen en verhelpen van storingen</b>	<b>8</b>
6.1	Overzicht: Opsporen en verhelpen van storingen .....	8
6.2	Detectie koelmiddeltek .....	8
6.2.1	Lekdetectie-alarm stoppen .....	8
<b>Voor de installateur</b>		
<b>7</b>	<b>Over de doos</b>	<b>9</b>
7.1	Controller uitpakken .....	9
<b>8</b>	<b>Vorbereiding</b>	<b>9</b>
8.1	Bedradingsvereisten .....	9
<b>9</b>	<b>Installatie</b>	<b>9</b>
9.1	Controller monteren .....	9
9.1.1	Controller monteren .....	9
9.2	Aansluiten van de elektrische bedrading .....	10
9.2.1	Elektrische bedrading aansluiten .....	10
9.3	Controller sluiten .....	10
9.3.1	Controller sluiten .....	10
<b>10</b>	<b>Het systeem starten</b>	<b>10</b>
<b>11</b>	<b>Onderhoud</b>	<b>11</b>
11.1	Voorzorgsmaatregelen voor het onderhoud .....	11
11.2	Controller schoonmaken .....	11
11.3	Aanduiding Reinig filter aub .....	11
11.3.1	Aanduiding Reinig filter aub verwijderen .....	11

## 1 Algemene veiligheidsmaatregelen

Lees deze algemene voorzorgsmaatregelen betreffende de veiligheid aandachtig voordat u de airconditioningapparatuur installeert en zorg ervoor dat u alles juist installeert.

Het niet naleven van deze instructies kan leiden tot schade aan voorwerpen of persoonlijk letsel (afhankelijk van de omstandigheden kan dit ernstig zijn).

### Betekenis van waarschuwingen en symbolen

Deze veiligheidsberichten worden gebruikt om uw aandacht te trekken. Hieronder volgt een overzicht van alle veiligheidsberichten:



#### WAARSCHUWING

Duidt op een situatie die de dood of ernstige verwondingen als gevolg zou kunnen hebben.



#### VOORZICHTIG

Duidt op een situatie die kleine of matige verwondingen als gevolg zou kunnen hebben.



#### GEVAAR

Duidt op een situatie die de dood of ernstige verwondingen als gevolg heeft.



#### GEVAAR: RISICO OP ONTPLOFFING

Duidt op een situatie die een ontploffing kan veroorzaken.



#### INFORMATIE

Duidt op nuttige tips of bijkomende informatie.



#### OPMERKING

Duidt op een situatie die schade aan apparatuur of eigendom zou kunnen berokkenen.

### 1.1 Voor de gebruiker



#### WAARSCHUWING

Maak de controller NIET schoon met organische oplosmiddelen zoals thinner.



#### WAARSCHUWING

Gebruik GEEN ontvlambare materialen (bijv. haarlak of insecticide) in de buurt van de controller.



#### WAARSCHUWING

Om elektrische schokken of brand te voorkomen:

- Gebruik de controller NIET met natte handen.
- Demonteer de controller NIET en raak geen interne onderdelen aan. Neem contact op met uw dealer.

- Verander of repareer de controller NIET. Neem contact op met uw dealer.
- Verplaats of installeer de controller niet zelf. Neem contact op met uw dealer.



### WAARSCHUWING

Speel NIET met de unit of met de afstandsbediening. Wanneer een kind het toestel toevallig bedient, kan het lichamelijke letsels of schade aan de gezondheid oplopen.

## 1.2 Voor de installateur

De in dit document beschreven voorzorgsmaatregelen gaan over heel belangrijke onderwerpen; volg ze nauwkeurig op.



### INFORMATIE

Deze controller is een optie en kan niet autonoom worden gebruikt. Zie ook de montagehandleiding en de gebruiksaanwijzing van de binnen- en buitenunits.



### WAARSCHUWING

Een foute installatie of bevestiging van apparatuur, uitrustingen of accessoires kan elektrische schokken, een kortsluiting, lekken, brand of schade aan de apparatuur of uitrustingen als gevolg hebben. Gebruik ENKEL accessoires, optionele apparatuur en uitrustingen en reserveonderdelen die door Daikin gemaakt of goedgekeurd werden.



### WAARSCHUWING

Alle lokale bedrading en componenten MOETEN worden geïnstalleerd door een erkend elektricien en MOETEN voldoen aan de geldende wetgeving.



### OPMERKING

De controller MOET binnenshuis worden geïnstalleerd.



### OPMERKING

Selecteer een installatieplaats waar de gemiddelde temperatuur in de kamer kan worden gedetecteerd wanneer de controller als kamerthermostaat wordt gebruikt.

Installeer de controller NIET op de volgende plaatsen:

- Waar het blootgesteld is aan rechtstreeks zonlicht.
- Dicht bij een hittebron.
- Op een plaats die in contact komt met de buitenlucht of tocht, bijv. een deur die wordt geopend/gesloten.
- Op een plaats waar het scherm gemakkelijk vuil wordt.
- Op een plaats waar u NIET goed bij de toetsen kunt.
- Op een plaats waar het kouder dan  $-10^{\circ}\text{C}$  of warmer dan  $50^{\circ}\text{C}$  wordt.
- Op een plaats met een relatieve vochtigheid van boven de 95%.
- In plaatsen met toestellen of machines die elektromagnetische golven uitzenden. Elektromagnetische golven kunnen het besturingssysteem storen, waardoor de apparatuur slecht kan werken.

- Op een plaats waar hij in contact kan komen met water, of in het ruimtes die vaak vochtig zijn.

Indien u twijfels heeft over de installatie of de bediening van de unit, neem contact op met uw dealer.

Na het voltooiën van de installatie:

- Test de gebruikersinterface en controleer of er geen problemen zijn.
- Leg de klant het gebruik van de controller uit.
- Vraag de klant om de handleiding te bewaren voor latere naslag.



### INFORMATIE

Raadpleeg uw dealer wanneer u de controller wilt verplaatsen en elders installeren.

## 2 Over dit document

### Bedoeld publiek

Erkende installateurs + eindgebruikers

### Documentatieset

Dit document is een onderdeel van een documentatieset. De volledige set omvat:

- **Montagehandleiding en gebruiksaanwijzing:**
  - Installatie-instructies
  - Basis bedieningsinstructies
- **Uitgebreide handleiding voor de installateur en de gebruiker:**
  - Uitgebreide informatie voor montage en gebruik
- **Conformiteitsverklaring:**



### INFORMATIE: Conformiteitsverklaring

Hierbij verklaart Daikin Europe N.V. dat de radioapparatuur van het type BRC1H conform de Richtlijn 2014/53/EU is. De originele conformiteitsverklaring is beschikbaar op de productpagina's van de BRC1H.

De documentatieset is beschikbaar op de productpagina's van de BRC1H:

- BRC1H52W: <https://qr.daikin.eu/?N=BRC1H52W>



- BRC1H52K: <https://qr.daikin.eu/?N=BRC1H52K>



- BRC1H52S: <https://qr.daikin.eu/?N=BRC1H52S>



## 3 Afstandsbediening: Overzicht



### INFORMATIE: Madoka Assistant in-appdocumentatie

Met de controller kunt u alleen basisinstellingen en basisfuncties gebruiken. Geavanceerde instellingen en functies gaan via de Madoka Assistant app. Voor meer informatie, zie de app en de in-app documentatie. De Madoka Assistant app is beschikbaar op Google Play en in de Apple Store.

Laatste herzieningen van de meegeleverde documentatie kunnen op de regionale Daikin-website of via uw dealer beschikbaar zijn.

De documentatie is oorspronkelijk in het Engels geschreven. Alle andere talen zijn vertalingen.

## Voor de gebruiker

## 3 Afstandsbediening: Overzicht

### 3.1 Over de controller

Afhankelijk van de configuratie, kan de controller in een van drie standen worden gebruikt. Elke stand biedt verschillende controllerfuncties.

Stand	Functie
Normaal	<p>De controller is volledig functioneel.</p> <p>Alle in "4 Bediening" [p 5] beschreven functies zijn beschikbaar.</p> <p>De controller kan een master- of een slave-controller zijn.</p>
Alleen alarm	<p>De controller werkt alleen als een lekdetectie-alarm voor één binnenunit.</p> <p>Alle in "4 Bediening" [p 5] beschreven functies zijn niet beschikbaar.</p> <p>Zie "6.2 Detectie koelmiddellek" [p 8] voor informatie over het gebruik van het lekdetectie-alarm.</p> <p>De controller kan een master- of een slave-controller zijn.</p>
Supervisor	<p>De controller werkt alleen als een lekdetectie-alarm voor het volledige systeem, d.w.z. meerdere binnenunits en de respectievelijke controllers. Deze stand is bedoeld voor een controller die op een supervisielocatie zal worden gebruikt, bijv. aan de receptie van een hotel.</p> <p>Alle in "4 Bediening" [p 5] beschreven functies zijn niet beschikbaar.</p> <p>Zie "6.2 Detectie koelmiddellek" [p 8] voor informatie over het gebruik van het lekdetectie-alarm.</p> <p>De controller kan alleen een slave-controller zijn.</p>

### 3.2 Knoppen

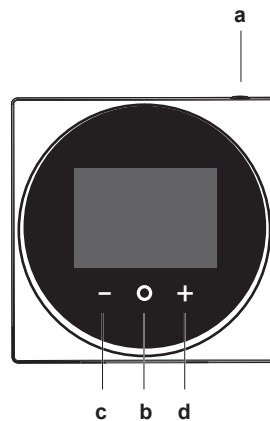

- a** AAN/UIT
  - Wanneer de unit uit is, druk op de knop om het systeem in te schakelen.
  - Wanneer de unit aan is, druk op de knop om het systeem uit te schakelen.
- b** ENTER/ACTIVATE /SET
  - Ga in het huisscherm naar het hoofdmenu.
  - Vanuit het hoofdscherm naar één van de submenu's gaan.
  - In het respectievelijke submenu een bedrijfs-/ventilatiestand activeren.
  - Een instelling bevestigen in één van de submenu's.
- c** CYCLE/ADJUST
  - Naar links doorlopen.
  - Een instelling veranderen (standaard: verlagen).
- d** CYCLE/ADJUST
  - Naar rechts doorlopen.
  - Een instelling veranderen (standaard: verhogen).

### 3.3 Statuspictogrammen

Symbol	Beschrijving
	<b>Systeemwerking AAN.</b> Geeft aan dat het systeem werkt.
	<b>Systeemwerking UIT.</b> Geeft aan dat het systeem NIET werkt.
	<b>Bluetooth.</b> <sup>(1)</sup> Geeft aan dat de controller communiceert met een mobiel apparaat, voor gebruik met de Madoka Assistant app.
	<b>Slot.</b> Geeft aan dat een functie of bedrijfsstand vergrendeld is, en zodoende niet kan worden gebruikt of geselecteerd.

<sup>(1)</sup> Het Bluetooth®-woordmerk en logo's zijn geregistreerde handelsmerken van Bluetooth SIG, Inc. en Daikin Europe N.V. gebruikt deze merken onder licentie. Andere handelsmerken en merknamen zijn de eigendom van hun respectievelijke eigenaars.

Symbool	Beschrijving
	<b>Gecentraliseerde besturing.</b> Geeft aan dat het systeem door het centrale besturingstoestel (optioneel accessoire) wordt bestuurd; deze controller kan het systeem dan maar beperkt besturen.
	<b>Omschakeling onder gecentraliseerde besturing.</b> Geeft aan dat het omschakelen tussen koelen en verwarmen onder gecentraliseerde besturing door een andere binnenunit gebeurt of door een optionele kiezer voor koelen/verwarmen die op de buitenunit is aangesloten.
	<b>Ontdooien/Warme start.</b> Geeft aan dat de stand ontdooien/warme start actief is.
	<b>Programma/Timer.</b> Geeft aan dat het systeem volgens een programma werkt of dat de uitschakeltimer actief is.
	<b>Tijd niet ingesteld.</b> Geeft aan dat de tijd van de controller niet is ingesteld.
	<b>Werking zelfreinigend filter.</b> Geeft aan dat het zelfreinigend filter actief is.
	<b>Snelle start.</b> Geeft aan dat de stand Snelle Start actief is (alleen Sky Air).
	<b>Testbedrijf.</b> Geeft aan dat de Teststand actief is (alleen Sky Air).
	<b>Inspectie.</b> Geeft aan dat de binnenunit of buitenunit wordt geïnspecteerd.
	<b>Periodieke inspectie.</b> Geeft aan dat de binnenunit of buitenunit wordt geïnspecteerd.
	<b>Back-up.</b> Geeft aan dat in het systeem een binnenunit als back-up is ingesteld.
	<b>Individuele uitblaasrichting.</b> Geeft aan dat de instelling individuele uitblaasrichting actief is.
	<b>Informatie.</b> Geeft aan dat het systeem een bericht heeft. Ga naar het informatiescherm om het bericht te zien.
	<b>Waarschuwing.</b> Geeft aan dat er zich een storing heeft voorgedaan of dat een onderdeel van de binnenunit onderhoud vereist.
	<b>Beperking stroomverbruik.</b> Geeft aan dat het stroomverbruik van het systeem wordt beperkt, en dat het met beperkt vermogen draait.
	<b>Einde beperking stroomverbruik.</b> Geeft aan dat het stroomverbruik van het systeem niet meer wordt beperkt, en dat het niet meer met beperkt vermogen draait.
	<b>Rotatie.</b> Geeft aan dat de Rotatiestand actief is.
	<b>Setback.</b> Geeft aan dat de binnenunit onder setback-besturing draait.
	<b>Ventilatie.</b> Geeft aan dat een ventilatie-unit met warmteterugwinning is aangesloten.

**INFORMATIE**

- Voor informatie over de symbolen van de bedrijfs- en ventilatiestand, zie respectievelijk "4.2 Bedrijfsstand" [6] en "4.6.1 Ventilatiestand" [7].
- De meeste symbolen houden verband met in de Madoka Assistant app ingestelde items. Voor meer informatie, zie de app en de uitgebreide handleiding voor de installateur en de gebruiker.

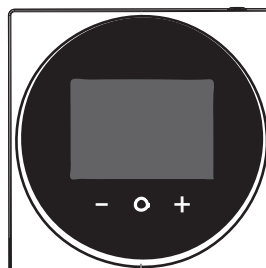
**3.4 Statusaanduiding**

a

a Statusaanduiding

**INFORMATIE**

Voor een volledige beschrijving van het gedrag van de statusindicator, zie de uitgebreide handleiding voor de installateur en de gebruiker.

**4 Bedienung****4.1 Basisgebruik****4.1.1 Startscherm**

Afhankelijk van de configuratie, geeft de controller een standaard of een gedetailleerd thuis scherm weer. In de meeste gevallen worden op het standaard thuis scherm alleen de actieve bedrijfsstand, eventuele berichten en de instelpunttemperatuur (bij koelen, verwarmen of automatische stand) weergegeven. Het gedetailleerd thuis scherm geeft allerlei informatie weer door middel van symbolen.

	Standaard	Gedetailleerd
a		
b		
c		

a Berichten

b Actieve bedrijfsstand

c Instelpunttemperatuur

**INFORMATIE**

De controller biedt een stroombesparingsfunctie die het scherm uitschakelt na een periode van inactiviteit. Druk op een toets om het scherm weer in te schakelen.

## 4 Bediening

### 4.1.2 Hoofdmenu

Druk in het thuis scherm op  om het hoofdmenu te openen. Doorloop de menu's met  en . Druk opnieuw op  om een menu te openen.

#### INFORMATIE

- Afhankelijk van het type van uw binnenunit, zijn meer of minder menu's beschikbaar.
- In het hoofdmenu geeft het symbool voor elk menu de actuele actieve instelling of stand weer. Het menu waarin u navigeert kan er anders uitzien dan in deze handleiding.
- Met de controller kunt u alleen de basisfuncties van het systeem gebruiken. Voor geavanceerde functies (reductiewerking, weektimer, ...), zie de Madoka Assistant app.

### 4.2 Bedrijfsstand

De binnenunit kan in verschillende bedrijfsstanden werken.

Symbool	Bedrijfsstand
	<b>Koelen.</b> In deze stand wordt koelen geactiveerd volgens de vereisten van het instelpunt of de setback-werking.
	<b>Verwarmen.</b> In deze stand wordt verwarmen geactiveerd volgens de vereisten van het instelpunt of de setback-werking.
	<b>Alleen ventilator.</b> In deze stand wordt er lucht gecirculeerd, zonder verwarmen of koelen.
	<b>Drogen.</b> In deze stand wordt de luchtvochtigheid verlaagd met een minimale temperatuuordaling. De temperatuur en de ventilatorsnelheid worden automatisch ingesteld en kunnen niet met de controller worden geregeld. Drogen is niet mogelijk als de kamertemperatuur te laag is.
	<b>Ventilatie.</b> In deze stand wordt de kamer geventileerd, maar niet gekoeld of verwarmd.
	<b>Luchtzuivering.</b> In deze stand werkt de optionele luchtzuiveringsunit.
	<b>Ventilatie + Luchtzuivering.</b> Combinatie van ventilatie en luchtzuivering.
	<b>Auto.</b> In de automatische stand schakelt de binnenunit automatisch tussen verwarmen en koelen, zoals bepaald door het instelpunt.

#### INFORMATIE

Afhankelijk van de binnenunit, zijn meer of minder bedrijfsstanden beschikbaar.

#### 4.2.1 Bedrijfsstand instellen

- Navigeer naar het bedrijfsstandmenu.



- Selecteer een bedrijfsstand met  en .



- Druk op  om te activeren.

**Resultaat:** De bedrijfsstand van de binnenunit verandert en het thuis scherm verschijnt weer op de controller.

### 4.3 Instelpunt

Het instelpunt is de streef temperatuur voor koelen, verwarmen en automatische stand.

#### 4.3.1 Instelpunt instellen

**Vereiste:** De actieve bedrijfsstand is 'Koelen', 'Verwarmen' of 'Auto'.

- Stel in het thuis scherm het instelpunt in met  en .



**Resultaat:** Het temperatuurinstelpunt van de binnenunit wordt veranderd.

### 4.4 Datum en tijd veranderen

Stel de datum en tijd in voor de op de controller aangesloten binnenunits.

#### 4.4.1 Datum en tijd instellen

- Navigeer naar het menu datum en tijd.

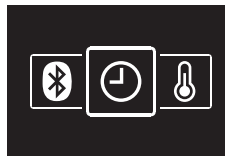

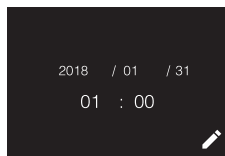

- Druk op  om  te activeren.

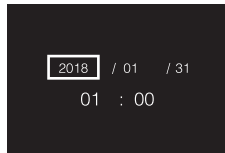

**Resultaat:** De velden kunnen worden veranderd.



- Stel de datum en tijd in. Stel in met  en . Bevestig met . Ga door het menu tot alle velden juist zijn ingesteld.

**Resultaat:** De datum en tijd zijn ingesteld.

#### INFORMATIE

Na het bevestigen van de waarde van een veld gaat u automatisch naar het volgende veld. Navigeer naar de waarde van het laatste veld en bevestig ze om de instellingen te beëindigen en het menu te verlaten.

## 4.5 Luchtstroom

### 4.5.1 Uitblaasrichting

De uitblaasrichting is de richting waarin de binnenuit de lucht blaast.



#### INFORMATIE

Voor meer informatie, zie de uitgebreide handleiding voor de installateur en de gebruiker.

#### Uitblaasrichting instellen

- 1 Navigeer naar het uitblaasrichtingmenu.



- 2 Stel de uitblaasrichting in met en .



- 3 Druk op om te bevestigen.

**Resultaat:** De uitblaasrichting van de binnenuit verandert en het thuis scherm verschijnt weer op de controller.

### 4.5.2 Ventilatorsnelheid

De ventilatorsnelheid is het vermogen waarmee de lucht uit de binnenuit wordt geblazen.



#### INFORMATIE

Voor meer informatie, zie de uitgebreide handleiding voor de installateur en de gebruiker.

#### Ventilatorsnelheid instellen

- 1 Navigeer naar het ventilatorsnelheidsmenu.



- 2 Stel de ventilatorsnelheid in met en .



- 3 Druk op om te bevestigen.

**Resultaat:** De ventilatorsnelheid van de binnenuit verandert en het thuis scherm verschijnt weer op de controller.

## 4.6 Ventilatie



#### INFORMATIE

Ventilatie-instellingen zijn ALLEEN mogelijk voor ventilatie-units met warmteterugwinning.

### 4.6.1 Ventilatiestand

De ventilatie-unit met warmteterugwinning kan in verschillende bedrijfsstanden werken.

Symbol	Ventilatiestand
	<b>ERV (ventilatie met energiet terugwinning).</b> De buitenlucht wordt door een warmtewisselaar gestuurd alvorens in de kamer te worden geblazen.
	<b>Bypass.</b> De buitenlucht wordt niet door een warmtewisselaar gestuurd alvorens in de kamer te worden geblazen.
	<b>Auto.</b> Om de kamer op de efficiëntste manier te ventileren, schakelt de ventilatie-unit met warmteterugwinning automatisch tussen "Bypass" en "Energy Reclaim Ventilation" (ventilatie met energiet terugwinning) (op basis van interne berekeningen).



#### INFORMATIE

Afhankelijk van de ventilatie-unit met warmteterugwinning, zijn meer of minder ventilatiestanden beschikbaar.

#### Ventilatiestand instellen

- 1 Navigeer naar het ventilatiestandmenu.



- 2 Selecteer een ventilatiestand met en .

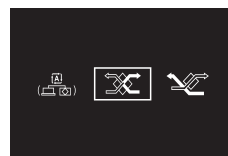

- 3 Druk op om te activeren.

**Resultaat:** De bedrijfsstand van de ventilatie-unit met warmteterugwinning verandert en het thuis scherm verschijnt weer op de controller.

### 4.6.2 Ventilatiesnelheid

De ventilatiesnelheid is de ventilatorsnelheid in de ventilatiestand.

#### Ventilatiesnelheid instellen

- 1 Navigeer naar het ventilatiesnelheidsmenu.



- 2 Stel de ventilatiesnelheid in met en .

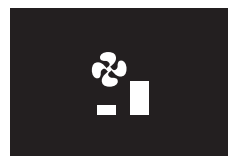

- 3 Druk op om te bevestigen.

**Resultaat:** De ventilatiesnelheid van de ventilatie-unit met warmteterugwinning verandert en het thuis scherm verschijnt weer op de controller.



## 5 Onderhoud en service

### 4.7 Gevorderd gebruik



Met de controller kunt u alleen basisfuncties gebruiken. Voor geavanceerde functies moet u de Madoka Assistant app gebruiken.

#### INFORMATIE









Voor meer informatie, zie de uitgebreide handleiding voor de installateur en de gebruiker.

## 5 Onderhoud en service

### 5.1 Overzicht: Onderhoud en service



Neem contact op met uw dealer wanneer een component van het systeem toe is aan onderhoud of service. Wanneer onderhoud vereist is, verschijnt  op het thuis scherm, en/of een waarschuwingsscherm zodra u op  drukt om vanop het thuis scherm naar het hoofdmenu te gaan.

De volgende waarschuwingsschermen gaan over onderhoud van de binnenunit:

Filter binnenunit reinigen   	Filter binnenunit vervangen   
Stofverzamelbak binnenunit leegmaken   	—

## 6 Opsporen en verhelpen van storingen

### 6.1 Overzicht: Opsporen en verhelpen van storingen

Neem contact op met uw dealer wanneer het systeem in storing staat. Bij een systeemstoring staat  op het thuis scherm van de controller, en/of een storingsscherm zodra u op  drukt om vanop het thuis scherm naar het hoofdmenu te gaan.

Storingsscherm (voorbeeld)
 A3-01

#### INFORMATIE

Als de controller op de "Supervisor"-stand is ingesteld, dan voegt de controller het "adres bewaakte kamer" van de binnenunit met de storing toe aan het storingsscherm. In de "Supervisor"-stand moet voor elke binnenunit een uniek "adres bewaakte kamer" worden ingesteld. Het "adres bewaakte kamer" kan worden ingesteld in de Madoka Assistant app. Bij meerdere lekken wordt alleen het adres van de eerste defecte unit dat een alarm genereert, weergegeven.

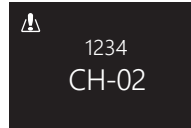

Voor meer informatie over de standen waarop de controller kan worden ingesteld, zie "3.1 Over de controller" [ 4].

### 6.2 Detectie koelmiddeltek

Wanneer het systeem een koelmiddeltek detecteert, wordt een alarm geactiveerd. Stop het alarm en neem contact op met uw dealer.

#### INFORMATIE

- Het lekdetectie-alarm kan worden gestopt vanop de controller en met de app. Voor meer informatie over de app, zie de uitgebreide handleiding voor de installateur en de gebruiker.
- De informatie op het scherm van de koelmiddeltekdetectie hangt af van de stand waarop de controller is ingesteld. Voor meer informatie, zie de uitgebreide handleiding voor de installateur en de gebruiker.

#### 6.2.1 Lekdetectie-alarm stoppen

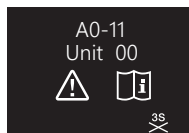

- 1 Druk 3 seconden op  om het alarm te stoppen.

**Resultaat:** Het alarm stopt.

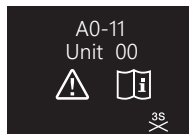

- 2 Raadpleeg uw dealer.

#### INFORMATIE

Als de controller op de 'Supervisor'-stand is ingesteld, dan geeft de controller het adres van de bewaakte kamer van de binnenunit met het lekdetectie-alarm aan. Het alarm van de controller van de binnenunit (ingesteld op de stand "Normaal" of "Alleen alarm") kan echter niet worden gestopt vanop de controller in de "Supervisor"-stand. Het alarm van de controller die is aangesloten op de binnenunit met het lek moet individueel worden gestopt.



## Voor de installateur

### 7 Over de doos

#### 7.1 Controller uitpakken

- 1 Open de doos.
- 2 Leg de accessoires apart.

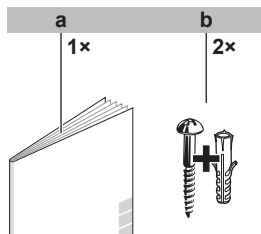

- a Montagehandleiding en gebruiksaanwijzing  
b Houtschroeven + muurpluggen (Ø4,0×30)

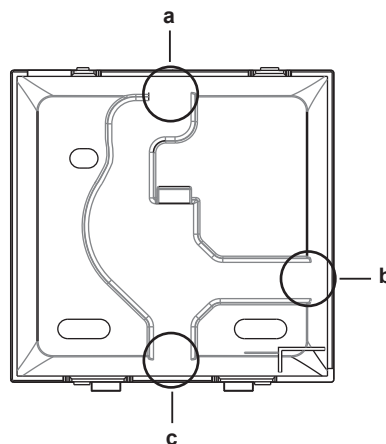

- a Bedrading langs de bovenkant  
b Bedrading langs links  
c Bedrading langs de onderkant

Als u de bedrading langs de achterkant wilt laten lopen, moet u niks verwijderen.

### 8 Voorbereiding

#### 8.1 Bedradingsvereisten

Alle bedrading moet voldoen aan de volgende vereisten:

Kabelspecificatie	Waarde
Type	Ommanteld vinylsnoer of kabel (tweedradig)
Doorsnede	0,75~1,25 mm <sup>2</sup>
Maximumlengte	500 m

### 9 Installatie



#### OPMERKING

Houd de omgeving van de installatie tijdens de installatie van de controller stofvrij om te voorkomen dat er deeltjes langs de kant van de printplaat in de controller terechtkomen.

#### 9.1 Controller monteren

Voor u de controller kunt monteren, moet u bepalen langs waar u de bedrading wilt laten lopen, en hiervoor een deel uit de achterste behuizing van de controller verwijderen.

De bedrading kan langs boven, links, rechts of onder worden geleid. Verwijder een stuk uit de achterste behuizing zoals aangegeven op de afbeelding:

#### 9.1.1 Controller monteren

- 1 Neem de schroeven en de pluggen uit de zak met accessoires.
- 2 Monteer de achterste behuizing op een vlak oppervlak.

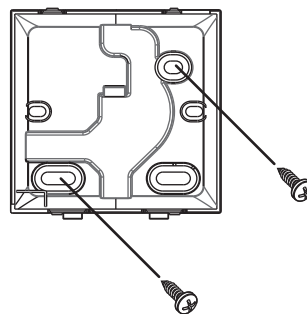

#### INFORMATIE

Indien vereist (bijv. bij montage op een verzonken elektrische installatiekast), monteer de achterste behuizing door middel van de uitbreekopeningen.

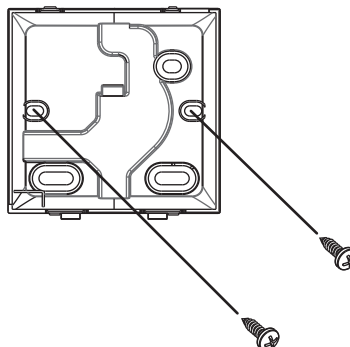

#### OPMERKING

De muur moet volledig vlak zijn wanneer de achterste behuizing op een verzonken elektrische installatiekast in een muur wordt gemonteerd.

## 10 Het systeem starten



### OPMERKING

Draai de montageschroeven niet te vast omdat anders de achterste behuizing wordt vervormd.

## 9.2 Aansluiten van de elektrische bedrading



### OPMERKING

De aansluitbedrading is NIET meegeleverd.



### OPMERKING

De bedrading moet weg van de bedrading van de voedingskabels worden geleid om elektrische storingen (externe interferentie) te voorkomen.

### 9.2.1 Elektrische bedrading aansluiten

Sluit de P1/P2-klemmen van de controller aan op de P1/P2-klemmen van de binneneenheid.

#### Langs de bovenkant

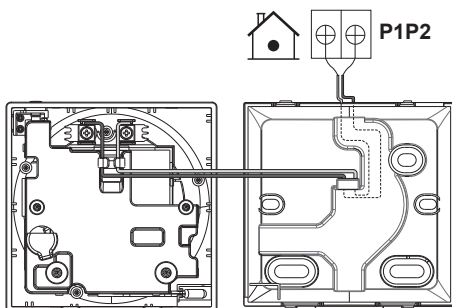

#### Langs de achterkant

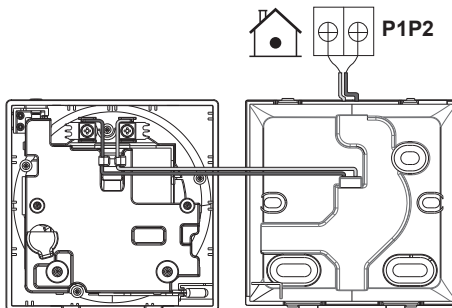

#### Langs links

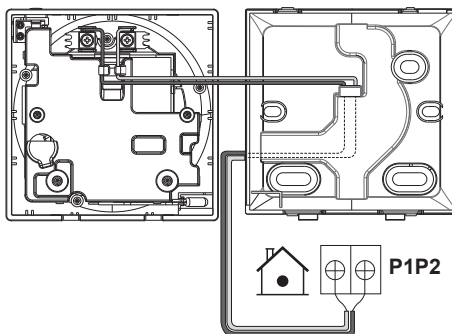

#### Langs de onderkant

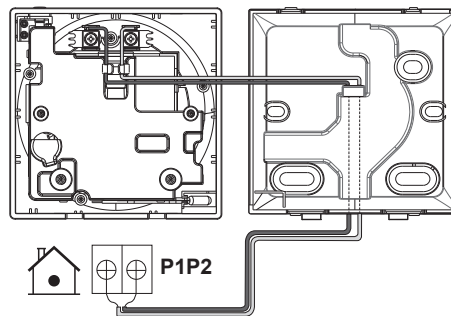

## 9.3 Controller sluiten



### VOORZICHTIG

Raak de interne delen van de controller NOOIT aan.



### VOORZICHTIG

Let er bij het sluiten van de controller op dat de bedrading niet geklemd geraakt.



### OPMERKING

Om schade te voorkomen moet de voorkant van de controller stevig in de achterste behuizing worden geklikt.

### 9.3.1 Controller sluiten

- 1 Klik de voorkant van de controller vast in de achterste behuizing.

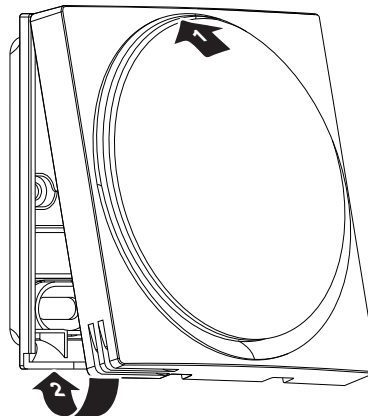

## 10 Het systeem starten

De controller krijgt zijn voeding van de binneneenheid. Hij wordt opgestart zodra hij is aangesloten. De binneneenheid moet ingeschakeld zijn om de controller te kunnen gebruiken.

De controller wordt automatisch opgestart zodra hij stroom krijgt. Als dit de eerste en enige controller is die op de binneneenheid wordt aangesloten, wordt hij automatisch de "Normale" master-controller.



### INFORMATIE

Voor meer informatie over het instellen van het type van de controller (d.w.z. in de stand "Normaal", "Alleen alarm" of "Supervisor", als controller of als master), zie de uitgebreide handleiding voor de installateur en de gebruiker.

## 11 Onderhoud

### 11.1 Voorzorgsmaatregelen voor het onderhoud



#### WAARSCHUWING

Leg het systeem stil met de controller en schakel de voedingsschakelaar uit alvorens u onderhoud of reparaties uitvoert. **Mogelijk gevolg:** elektrische schokken of letsels.



#### OPMERKING

Maak de controller NIET schoon met organische oplosmiddelen zoals thinner. **Mogelijk gevolg:** schade, elektrische schokken of brand.



#### WAARSCHUWING

Was de afstandsbediening NIET. **Mogelijk gevolg:** elektrische lekken, elektrische schokken of brand.



#### INFORMATIE

Wanneer het vuil niet kan worden verwijderd, dompel de doek dan in een met water verdund neutraal schoonmaakproduct, wring de doek goed uit en maak het oppervlak schoon. Veeg het daarna droog met een droge doek.

### 11.2 Controller schoonmaken

- 1 Veeg het scherm en andere delen van de controller af met een droge doek.

### 11.3 Aanduiding Reinig filter aub

Wanneer het filter van de binneneenheid vuil is en moet worden gereinigd, verschijnt op de controller  in de linkerbovenhoek van het thuis scherm, en verschijnt het scherm 'Reinig filter aub' zodra u vanuit het thuis scherm naar het hoofdmenu probeert te gaan.

#### 11.3.1 Aanduiding Reinig filter aub verwijderen

**Vereiste:** Wanneer u vanuit het thuis scherm naar het hoofdmenu probeert te gaan, wordt het scherm 'Reinig filter aub' weergegeven.

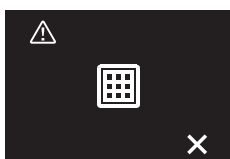

- 1 Reinig het filter.
- 2 Druk op  om de aanduiding 'Reinig filter aub' te laten verdwijnen.

**ERC**



4P596264-1 C 00000004



**UA. TR. 028**

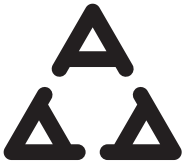

**A**  
I005 18

Numéro d'agrément: MR 15844 ANRT 2018  
Date d'agrément: 16/02/2018

Maximum Voltage: DC 17.6 V  
Power Consumption: Max 1.94 VA

**OMAN - TRA**  
TRA-TA-R/5107/18  
D100428

TRC/LPD/2018/60

Copyright 2019 Daikin

**DAIKIN EUROPE N.V.**

Zandvoordestraat 300, B-8400 Oostende, Belgium

4P596264-1C 2021.06