

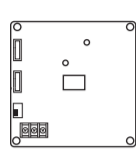

Daikin Airconditioner

Adapter voor digitale ingangen

Montagehandleiding BRP7A51 • 52 • 53 • 54

Toebehoren Controleer of de set de volgende onderdelen bevat.

Adapter	Relaisharnas	Steun voor printplaat	x 4
x 1	(1) x 1 elk	Wikkeling voor verbinding	x 3
	(2) 	Montagehandleiding	x 8

OPMERKINGEN

- De sets zijn verschillend naargelang het model dat van toepassing is.
- Voor sommige modellen zijn een speciale adapterbevestigingsplaat en -kast vereist, zie de optielijst of catalogus.

1 SCHEMA VAN HET SYSTEEM

Met deze kit is afstandsbediening (ON/OFF regeling) mogelijk. De kit kan met de volgende systemen worden gebruikt, maar niet in combinatie met andere los verkrijgbare afstandsbedieningen voor een centrale regeling.

1. Individuele besturing (Elke binnenunit wordt individueel bestuurd.)

Het systeem vereist de volgende onderdelen.

- Adapter BRP7A51, 52, 53 of 54
- Afstandsbediening BRC1H* / BRC1E* (voor werkingsbesturing)

(Vb.) Bij individuele besturing van 8 FHYC71F units
BRP7A51 x 8 sets
BRC1H* x 8 sets

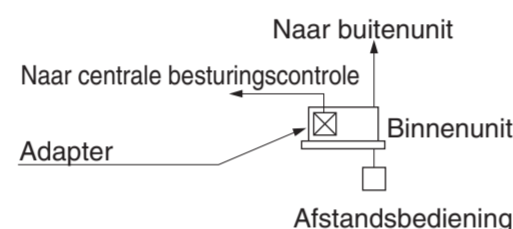

2. Groepsbesturing (Meerdere binnenunits worden in groep bestuurd.)

Het systeem vereist de volgende onderdelen.

- Adapter BRP7A51, 52, 53 of 54
- Afstandsbediening (voor werkingsbesturing) BRC1H* / BRC1E*

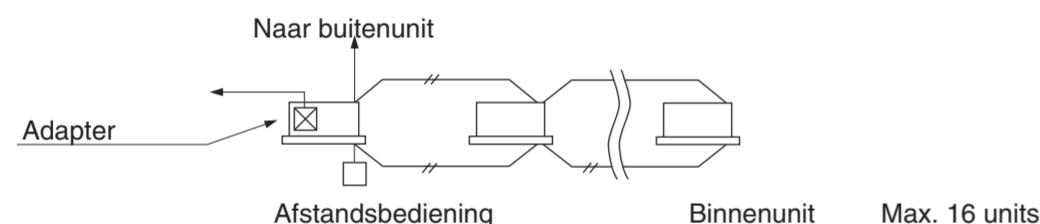

2 BENAMINGEN EN FUNCTIES VAN DE ONDERDELEN

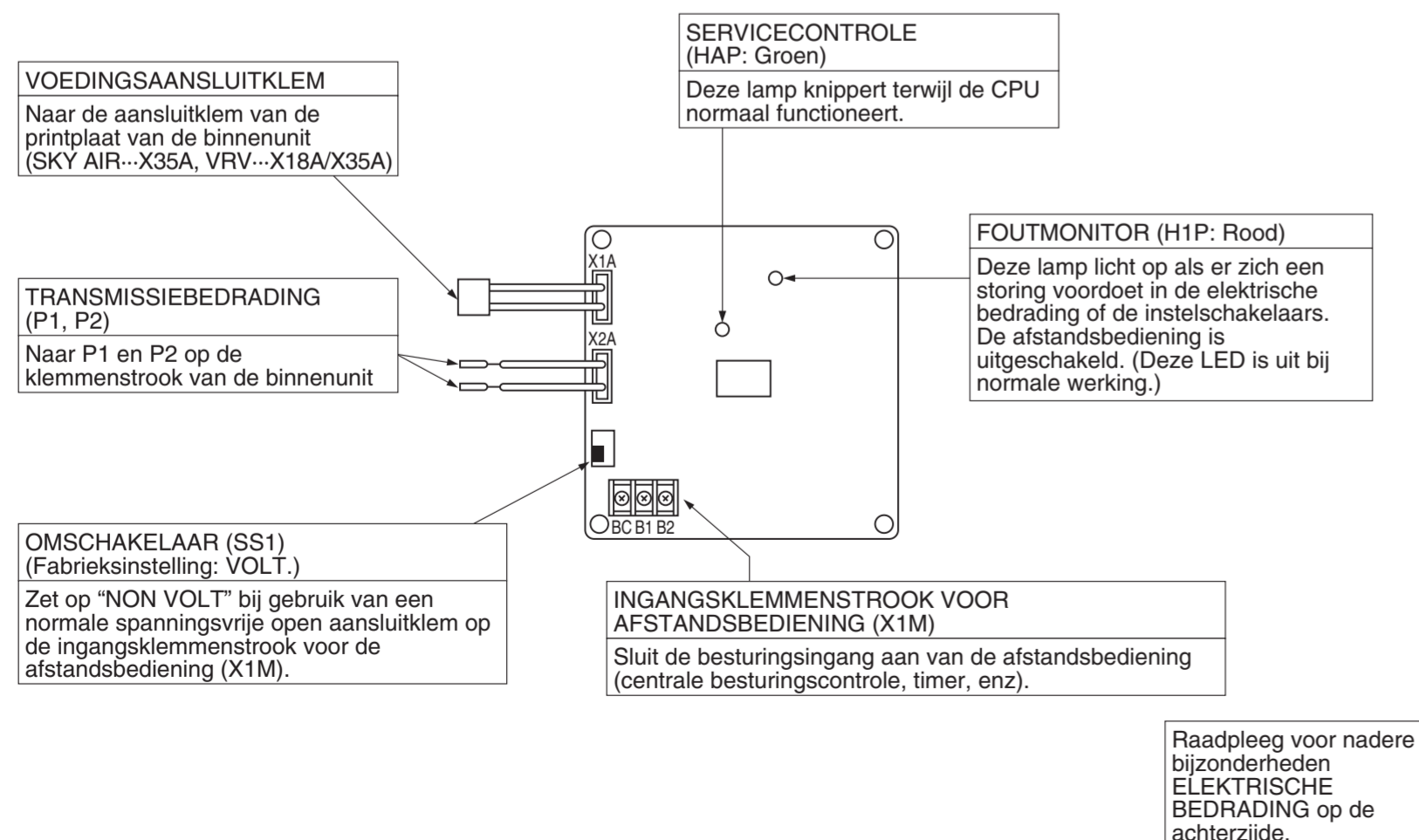

3 MONTAGE

«Plafondgemonteerde cassette-units: 4-weg (600 x 600)»
«Ingebouwde plafondunits (kanaalunits): VRV smal kanaal»
«Rechtopstaande units (VRV): Verticaal kanaal»

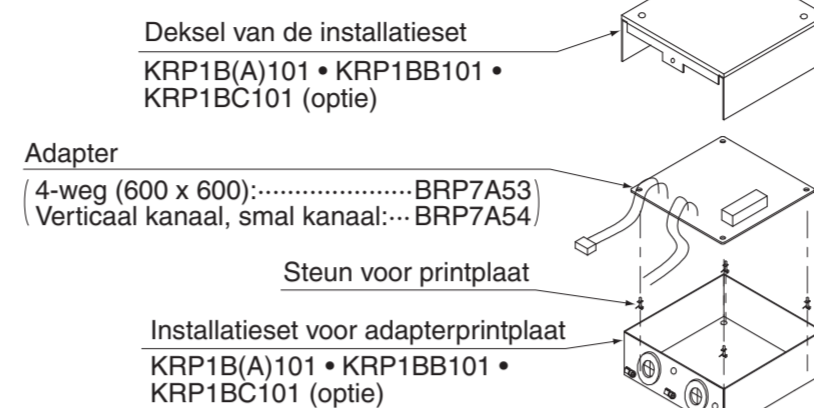

OPMERKING: De adapter kan uitsluitend geïnstalleerd worden met behulp van een installatieset.

«Rechtopstaande unit (Sky Air)»

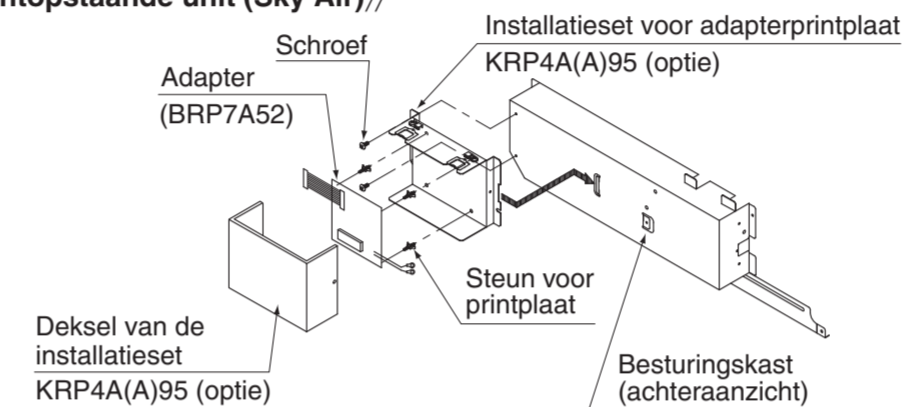

OPMERKING: De adapter kan uitsluitend geïnstalleerd worden met behulp van een installatieset.

«Plafondgemonteerde cassette-units: 2-weg blazen»

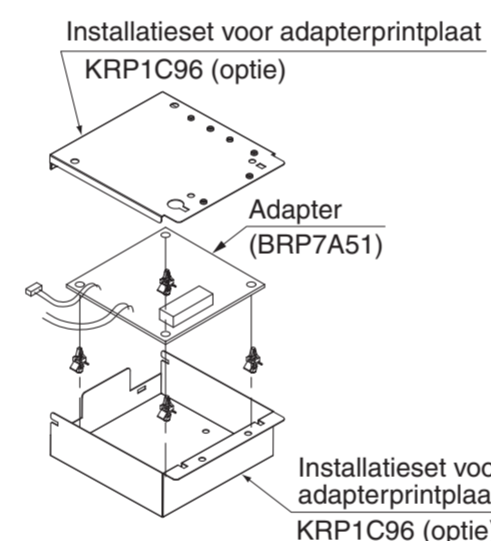

OPMERKING: De adapter kan uitsluitend geïnstalleerd worden met behulp van een installatieset.

«Ingebouwde plafondunits (kanaalunits): VRV middelmatig ESP-kanaal»

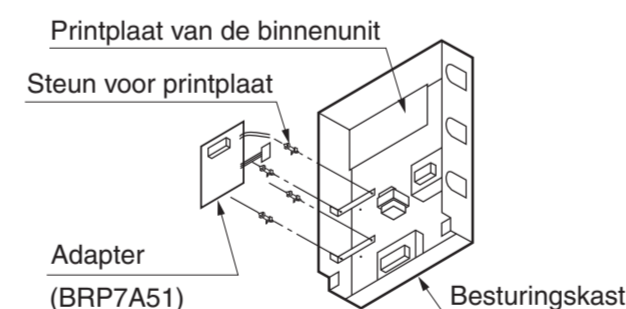

OPMERKING: Installatiekast is nodig voor de tweede adapter. Raadpleeg de optielijst of de catalogus.

«Plafond hangende units: 1-weg blazen»

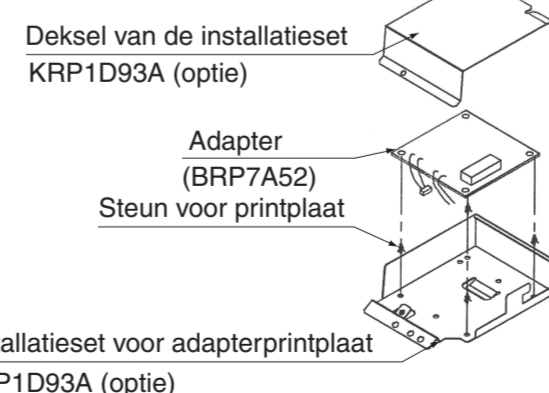

OPMERKING: De adapter kan uitsluitend geïnstalleerd worden met behulp van een installatieset.

«Plafondgemonteerde hoekcassette»

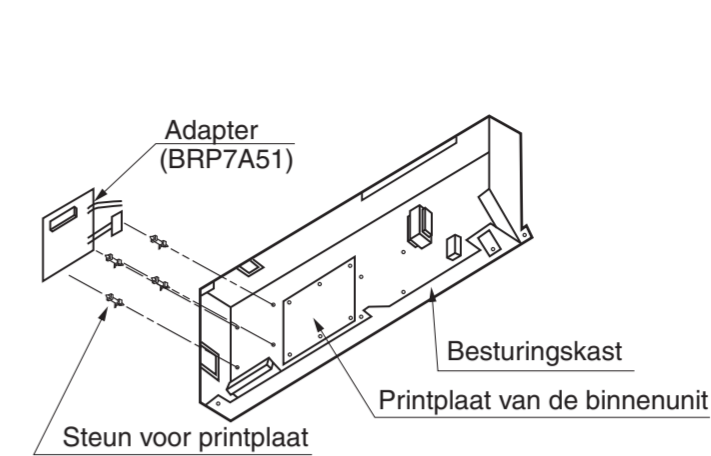

«Rechtopstaande units (VRV): Ingebouwd»
«Rechtopstaande units (VRV): Vrijstaand»

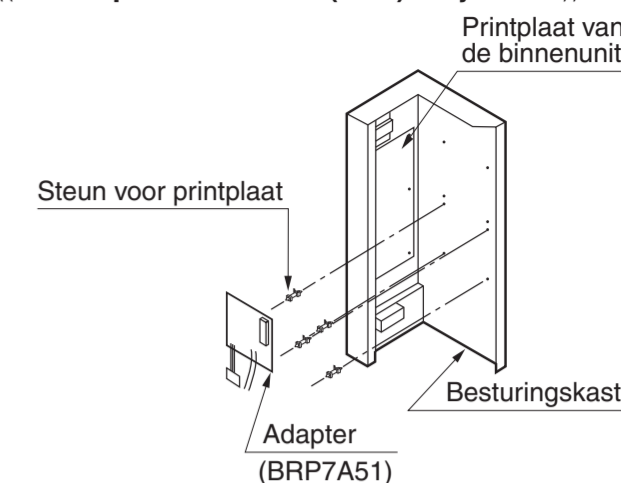

«Plafondgemonteerde cassette-units: Ronde stroom (800 x 800)»

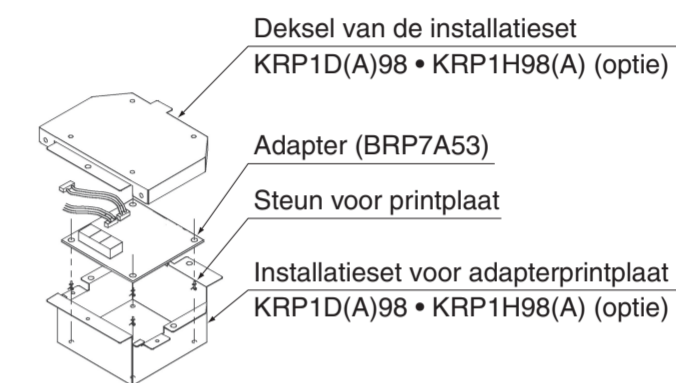

OPMERKING: De adapter kan uitsluitend geïnstalleerd worden met behulp van een installatieset.

«Wandgemonteerde unit (Sky Air)»

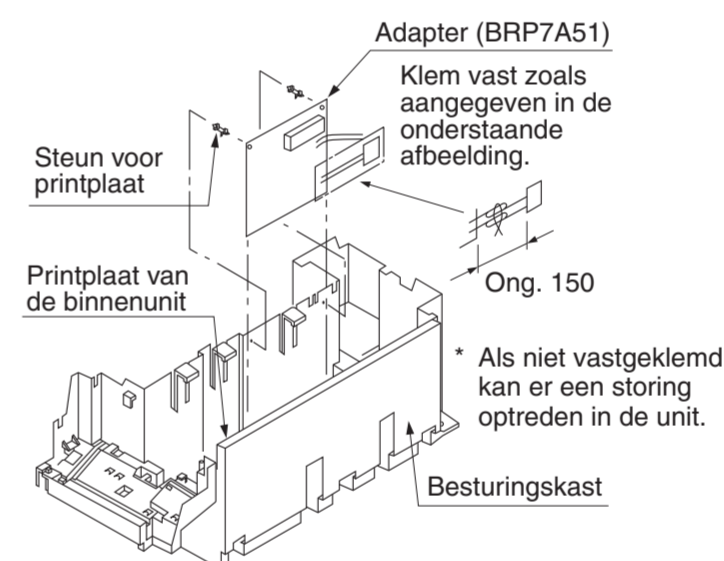

«Wandgemonteerde unit (VRV + Sky Air)»

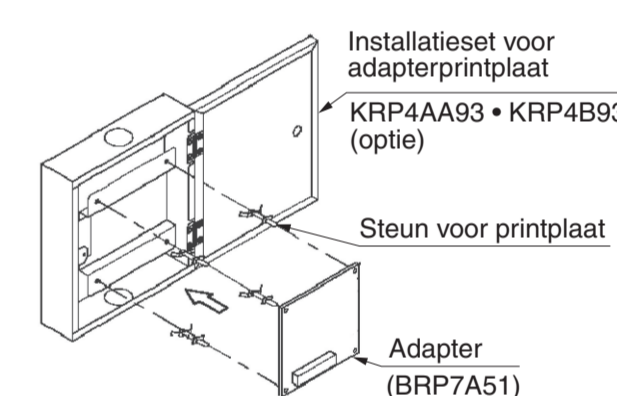

«Plafond hangende unit: 4-weg blazen»

* Dit is montagewerk aan de achterzijde met het belvormige mondstuk verwijderd van de binnenunit.

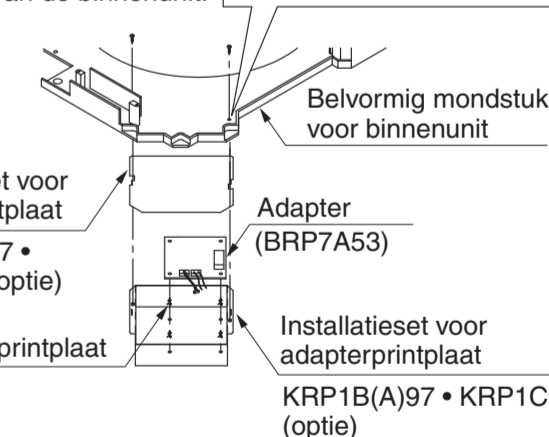

OPMERKING: De adapter kan uitsluitend geïnstalleerd worden met behulp van een installatieset.

«Ingebouwde plafondunits (kanaalunits): VRV hoog ESP-klasse 50 - 125»

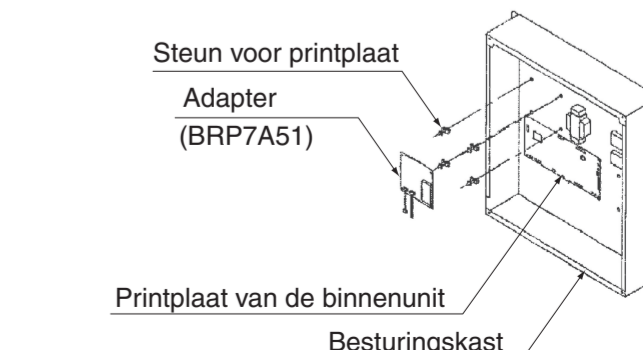
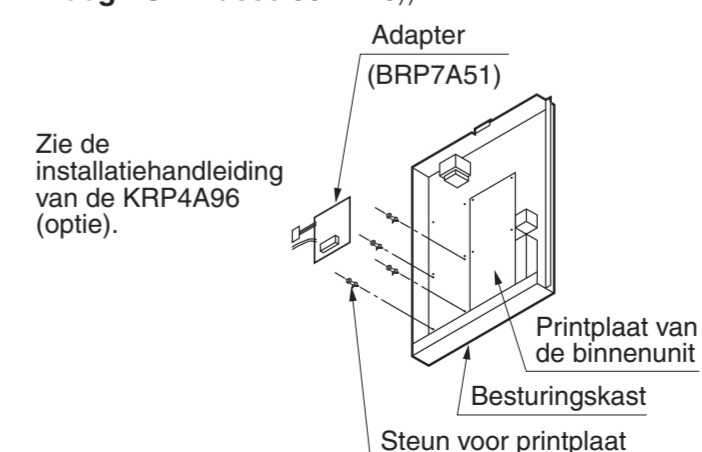

4 ELEKTRISCHE BEDRADING

- Verzorg eerst de bedrading tussen de binnen- en buitenunits, daarna de bedrading naar de afzonderlijke voedingsbronnen en tot slot de bedrading tussen de binnenunits en de afstandsbedieningen. Controleer dan of alle apparatuur juist werkt.
(Bij gebruik voor groepsregeling door een afstandsbediening moet u kruiselingse bedrading vermijden.)
Raadpleeg voor nadere details de montagehandleiding van de binnen- en buitenunits.
- Verzorg vervolgens de bedrading tussen de buitenunits, zoals de centrale besturingscontrole, en maak de vereiste instellingen.
Raadpleeg voor nadere details [Bedrading naar de buitenunits \(centrale besturingscontrole\)](#).

Bedrading naar de binnenunits

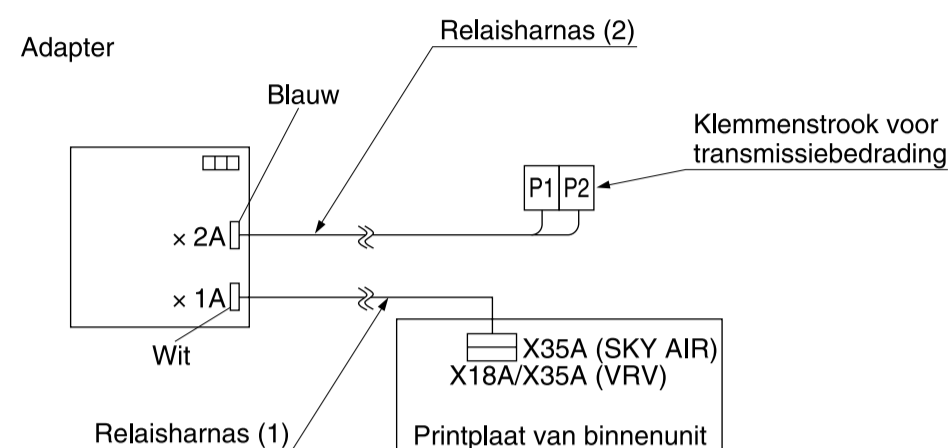

Voer de aansluitingen uit zoals hierboven is aangegeven, met behulp van de bijgeleverde relaisbedradingsbundels (1) en (2).

- Sluit de relaisvoet (1) aan op de connector (X35A of X18A) op de printplaat van de binnen-unit.
- Relaisharnas (2) heeft geen polariteit. Sluit het aan op de klemmen P1 en P2 van de klemmenstrook voor transmissiebedrading in de besturingsdoos van de binnenunit.

Bedrading naar de buitenunits (centrale besturingscontrole)

1. Afstandsbedieningsingang (werkingsbesturing)

Verzorg de bedrading zoals hieronder is beschreven. De bedrading verschilt afhankelijk van of er een spanningsingang of een spanningsvrije ingang wordt gebruikt.

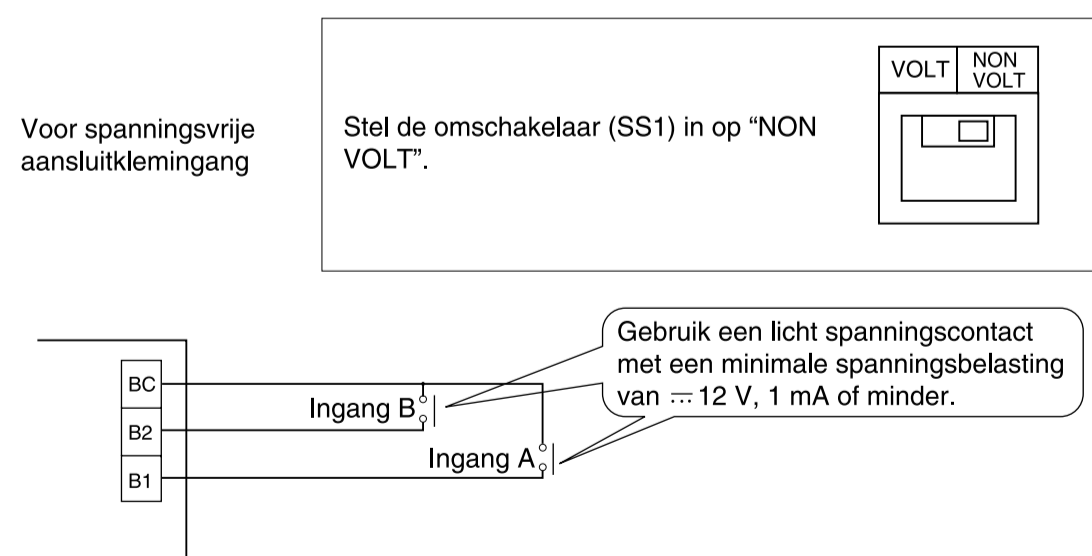
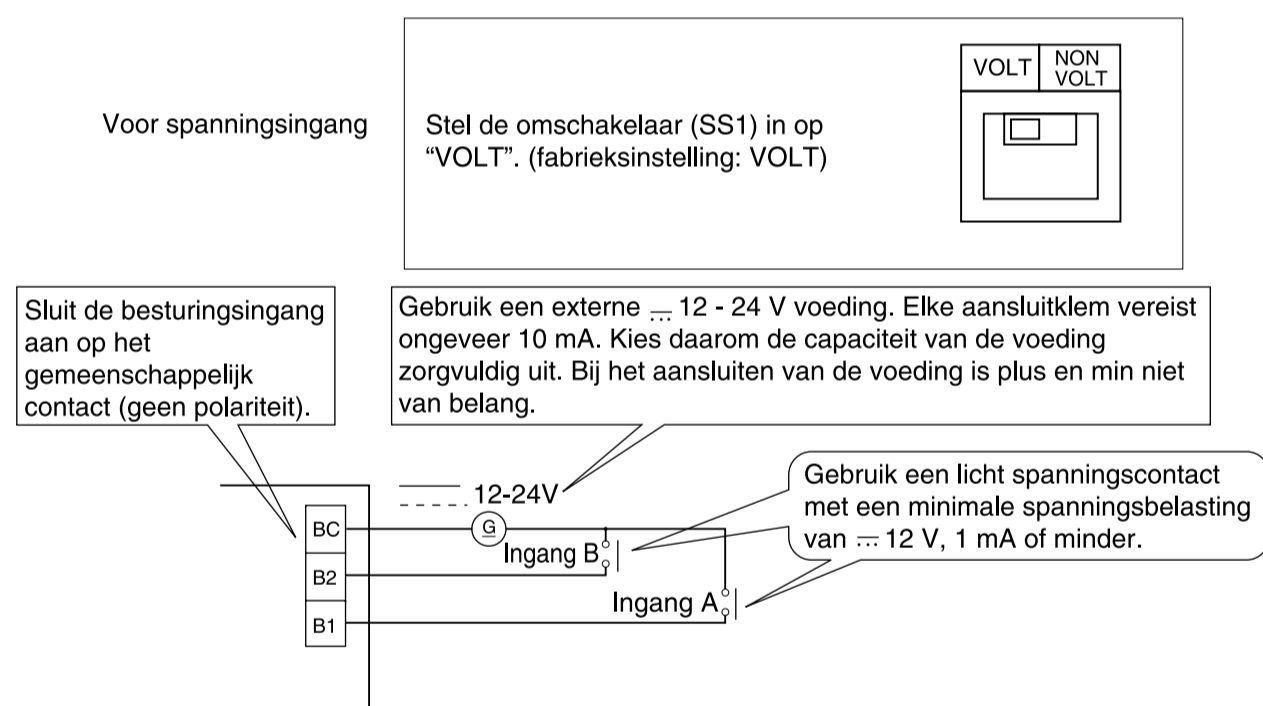

(Draadspecificaties)

Bedrading ... Beschermde vinyldraad of kabel
Draadmaat ... 0,18 - 1,25 mm²
Lengte ... Max. 150 m

(OPMERKING)

Houdt de transmissiebedrading weg van de voedingsbedrading om storingen te voorkomen.

2. Logica van externe ingang (voor interlockfunctie van hotelkamer)

Verbind de externe ingangen overeenkomstig de volgende specificatie.

Aansluitvoorbeeld van externe ingangen

Besturingsaansluiting	Ingangsnaam	Logica van externe ingang	
		Status	Toestand van aansluitklem
B1/BC	Ingang A	Ramen DICTH	dicht
		Ramen OPEN	open
B2/BC	Ingang B	Sleutelkaart INGESTOKEN	dicht
		Sleutelkaart OPEN	open