

# Fieldpiece®

Vacuümpomp  
met RunQuick®-  
olieverversingsysteem

## GEBRUIKERSHANDLEIDING

Modellen VP633EU, VP633UK,  
VP833EU, VP833UK,  
VPX33EU, VPX33UK

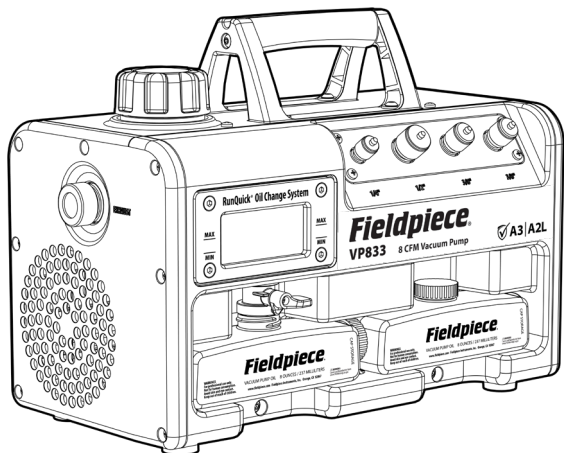

# Inhoud

<b>Belangrijke kennisgeving</b> . . . .	4
<b>Veiligheid boven alles!</b> . . . .	5
<b>Veiligheidsinformatie.</b> . . . .	8
Bescherming van de vacuümpomp	
Instellen	
IEC-aansluitsnoer met schroefvergrendelingen	
Instructies voor aarden	
<b>Specificaties</b> . . . . .	10
<b>Certificeringen</b> . . . . .	11
<b>Beschrijving</b> . . . . .	12
Wat wordt er meegeleverd?	
Eigenschappen	
<b>Technische tips</b> . . . . .	14
Algemeen	
Opstarten bij koud weer	
Instellen	
<b>Bediening</b> . . . . .	16
RunQuick®-olieerversingsysteem	
Vacuüm trekken met een 4-poorts manifold	
Vacuüm trekken met een 3-poorts manifold	
Direct vacuüm trekken	
Procedure voor olieerversing	
Dynamische vacuümmeting	
Uitlaat op afstand	
Schakelaar voor gasballastklep	
LED-indicatoren	
<b>Onderhoud</b> . . . . .	30
Algemeen	
Opslag	
Geïsoleerde vacuümtest	
Schoonmaken olieraampje	
<b>Problemen oplossen</b> . . . . .	32
<b>Bepaalde garantie</b> . . . . .	34
Servicecontracten	

# Belangrijke kennisgeving

Dit is geen apparaat voor de consument. Alleen gekwalificeerd personeel dat is opgeleid in onderhoud en installatie van airconditioning- en/of koelapparatuur mag deze vacuümpomp gebruiken.

Deze vacuümpomp wordt gebruikt voor het vacumeren (drogen) van koelmiddelleidingen. De recovery machine van Fieldpiece is beschikbaar voor het opvangen van koudemiddel.

Lees en begrijp deze gebruikershandleiding in zijn geheel voordat u deze gebruikt om letsel of schade aan u of apparatuur te voorkomen.



Lees de gebruikershandleiding.



Draag gehoorbescherming.



Niet gebruiken in de regen.



Haal de stekker uit het stopcontact als de kabel beschadigd is.

# Veiligheid boven alles!

**EXPLOSIEGEVAAR. GEVAAR:** Deze machine mag alleen worden gebruikt door gekwalificeerde en gecertificeerde technici voor het veilig gebruik, de hantering en het transport van koelmiddelen. Raadpleeg de veiligheidsvoorschriften, de regionale voorschriften en de wet- en regelgeving voor ontvlambare koelmiddelen voor meer informatie. Lees en begrijp deze gebruikershandleiding in zijn geheel voordat u deze gebruikt om letsel of schade aan u of apparatuur te voorkomen.

## **⚠ WAARSCHUWINGEN - als u tijdens het gebruik van dit apparaat geen rekening houdt met deze gevaren en handelingen, kan dit leiden tot ernstig letsel of de dood:**

1. **WAARSCHUWING: EXPLOSIEGEVAAR.** (VP633) Zorg ervoor dat de geselecteerde spanning overeenkomt met de voedingsbron. Gebruik de SPANNINGSBRON-schakelaar niet in een potentieel explosieve omgeving.
2. **WAARSCHUWING: EXPLOSIEGEVAAR.** Verzeker u er buiten de tijdelijke gevarezone van dat het apparaat is uitgeschakeld (0), voordat u het aansluitsnoer op de unit(s) aansluit en vergrendelt. Sluit andere apparatuur aan en sluit deze aan op de hoofdvoeding.
3. **WAARSCHUWING: EXPLOSIEGEVAAR.** Gebruik altijd een correct geaard stopcontact.
4. **WAARSCHUWING: EXPLOSIEGEVAAR.** Zorg ervoor dat de voedings- en verlengsnoeren in goede staat zijn om schokken en vonkgevaar te voorkomen.
5. **WAARSCHUWING: EXPLOSIEGEVAAR.** Gebruik het apparaat niet in extreem stoffige omgevingen of omgevingen waar geleidend stof te verwachten is.
6. **WAARSCHUWING: EXPLOSIEGEVAAR.** Niet aansluiten of loskoppelen wanneer de stroom is ingeschakeld.
7. **WAARSCHUWING: EXPLOSIEGEVAAR.** Zorg ervoor dat de ruimte rondom de machine vrij is van vuil dat in de ventilatieopeningen en de ventilator terecht kan komen en dat per ongeluk vonken kan doen ontstaan.
8. **WAARSCHUWING: EXPLOSIEGEVAAR.** Fittingdoppen kunnen een grotere lading hebben dan 10 pF. Vermijd bij het hanteren van A3 of A2L aanraken van de condensators tijdens het gebruik van de machine.
9. **WAARSCHUWING: EXPLOSIEGEVAAR.** Bij het hanteren van A3- of A2L-koelmiddelen moet de gebruiker alle passende maatregelen nemen om elektrostatische ontlading (ESD) naar de machine of naar andere geaarde voorwerpen in de tijdelijke gevaarlijke zone te voorkomen.

10. Risico op elektrische schokken - Niet gebruiken in natte omgevingen, regen of in de buurt van vloeistoffen.
11. LET OP: Risico op materiële schade. Het gebruik van een ondermaats verlengsnoer kan ertoe leiden dat de spanning daalt, wat kan leiden tot stroomuitval van de motor en oververhitting. Gebruik 2,5 mm<sup>2</sup> (14 AWG) of dikker, tot 15 m (50 voet).
12. Draag altijd de juiste beschermingsmiddelen (PBM), waaronder handschoenen, een veiligheidsbril en oordopjes.
13. Ken de juiste veiligheids- en behandelingsvereisten van het koudemiddel in het veiligheidsinformatieblad (SDS).
14. Vermijd het inademen van koudemiddel en oliedampen. Inademing van hoge concentraties koudemiddeldamp kan de zuurstof naar de hersenen blokkeren, wat letsel of de dood tot gevolg heeft.
15. Ga voorzichtig om met slangen en apparatuur, want het koudemiddel kan onder hoge druk staan. Blootstelling aan koudemiddel kan bevriezing veroorzaken.
16. Voer lekdetectie uit in overeenstemming met de aanbevolen praktijk om te controleren of de werkomgeving vrij is van lekkend koudemiddel, aangezien dit giftig en/of ontvlambaar kan zijn.
17. Werk alleen in goed geventileerde ruimtes (minimaal 6 luchtverversingen per uur).
18. Voorkom kruisbesmetting door koelmiddelen niet te mengen.
19. Olie uit de vacuümpomp kan heet zijn. Wees voorzichtig.
20. Inspecteer deze machine voor gebruik. Niet gebruiken als de behuizing duidelijk beschadigd is, zodat vingers of metalen voorwerpen in de behuizing kunnen komen.

**⚠ WAARSCHUWING: EXPLOSIEGEVAAR. Dit apparaat is uitsluitend bedoeld om als vacuümpomp te worden gebruikt. Hieronder vindt u aanvullende veiligheidsinstructies voor het gebruik van koelmiddelen van A2L en A3 met andere apparatuur.**

1. Houd u aan de plaatselijke voorschriften voor arbeidsveiligheid en beschik over gedetailleerde kennis en vaardigheden bij het omgaan met brandbare koelmiddelen.
2. Zorg voor nood-, evacuatie- en brandbeveiligingsplannen.
3. Wijs een tijdelijke gevarenszone met een omtrek van 3 meter/10 voet aan en bewaak deze. Identificeer en schakel alle mogelijke ontstekingsbronnen

binnen deze zone uit. Monitor de lucht om er zeker van te zijn dat niveau onder schadelijke niveaus blijven zoals gespecificeerd in het veiligheidsinformatieblad (SDS). Gebruik een ventilatie om binnen deze zone 6 luchtverversingen per uur te handhaven.

4. WAARSCHUWING: EXPLOSIEGEVAAR. Verzekeer u er buiten de tijdelijke gevarenszone van dat het apparaat is uitgeschakeld (0), voordat u het aansluitsnoer op de unit(s) aansluit en vergrendelt. Sluit andere apparatuur aan en sluit deze aan op de hoofdvoeding.
5. WAARSCHUWING: EXPLOSIEGEVAAR. Vervang van apparaten die op batterijen werken, de batterijen buiten de tijdelijke gevarenszone.
6. WAARSCHUWING: EXPLOSIEGEVAAR. Wanneer u een opvangstank gebruikt, moet u de uitlaatpoort met een aardingsband aan de ongeverfde fitting van de opvangstank bevestigen om statische elektriciteit af te voeren.
7. WAARSCHUWING: EXPLOSIEGEVAAR. Zorg ervoor dat de ruimte rondom de machine vrij is van vuil dat in de ventilatieopeningen en de ventilator terecht kan komen en dat per ongeluk vonken kan doen ontstaan.
8. WAARSCHUWING: EXPLOSIEGEVAAR. Blijf altijd aanwezig en opletend wanneer apparatuur in bedrijf is.
9. Meng geen ontvlambare koelmiddelen met lucht.
10. Als het systeem een vermoedelijk lek heeft, stop dan de terugwinning bij 0 psig/bar om te voorkomen dat er lucht in de terugwinningstank terecht komt. Gebruik een vacuüm opvangstank die voldoet aan de lokale voorschriften.
12. Spoel na het opvangen het systeem met 100% stikstof voordat het systeem wordt geopend voor reparatie.

**⚠ WAARSCHUWINGEN - Als u deze voorwaarden niet in acht neemt, kan dit leiden tot schade aan de apparatuur.**

1. Zorg ervoor dat alle apparatuur in goede staat is.
2. Als het aansluitsnoer beschadigd is, moet deze worden vervangen door serviceonderdelen van de fabrikant.
3. Voorkom kruisbesmetting door koelmiddelen niet te mengen.
4. Zorg ervoor dat de opening van de ventilator vrij is van vuil.
5. Voorkom langdurige blootstelling aan direct zonlicht. Binnen bewaren.
6. Dit apparaat mag alleen worden gebruikt voor het vacumeren van koelsystemen nadat het koudemiddel uit het systeem is verwijderd en het systeem is opengesteld aan de atmosfeer. Dit apparaat mag niet worden gebruikt als overdrachtpomp voor vloeibare media, dit toch doen kan het product beschadigen.
7. Het apparaat moet worden beschermd tegen zware schokken. Vaste voorwerpen mogen niet op het apparaat vallen.

# Veiligheidsinformatie

## Bescherming van de vacuümpomp

1. Zorg ervoor dat schone olie wordt toegevoegd tot een niveau tussen de MIN- en MAX-lijnen.
2. Niet gebruiken om koudemiddel uit een systeem te verwijderen. Gebruik een recovery machine en filter om koudemiddel en deeltjes uit het systeem te verwijderen voordat u VP633/VP833/VPX33 gebruikt om het systeem vacuüm te trekken.
3. Niet gebruiken op systemen onder druk. Als u dit wel doet, kan uw vacuümpomp beschadigd of verontreinigd raken.
4. Niet gebruiken op ammoniak- of zoutwatersystemen. Als u dit wel doet, kan uw vacuümpomp beschadigd of verontreinigd raken.
5. Bewaar met afgesloten poorten om te voorkomen dat er stof binnendringt.
6. Top olie af na elke klus en bewaar de VP633/VP833/VPX33 leeg om morsen en een verkorte levensduur van de olie te voorkomen.

## Instellen

1. Inspecteer de machine en zorg ervoor dat er geen fysieke schade is.
2. **EXPLOSIEGEVAAR. GEVAAR:** Als u met A2L- of A3-koelmiddelen werkt, zorg er dan eerst voor dat de netspanning is uitgeschakeld (0) voordat u het aansluitnoer op de vacuümpomp aansluit en vergrendelt, en sluit vervolgens de hoofvoeding aan. Sluit andere apparatuur buiten de tijdelijke gevarezone aan.
3. Zorg ervoor dat het aansluitnoer niet beschadigd is en dat alle apparatuur geaard is.
4. **LET OP:** Risico op materiële schade. Het gebruik van een ondermaats verlengsnoer kan ertoe leiden dat de spanning daalt, wat kan leiden tot stroomuitval van de motor en oververhitting. Gebruik 2,5 mm<sup>2</sup> (14 AWG) of dikker, tot 15 m (50 voet). **GEBRUIK GEEN 0,75 mm<sup>2</sup> (18 AWG)!**
5. Zorg ervoor dat het verlengsnoer geaard is, 3-aderig en niet beschadigd is.
6. Gebruik de juiste procedure voor het aansluiten van de wisselstroom (eerst het apparaat, daarna het stopcontact).
7. Gebruik de juiste procedure voor het loskoppelen van de wisselstroom (eerst het stopcontact, daarna het apparaat).
8. Koppel het netsnoer NIET los van het apparaat terwijl het snoer nog op het elektriciteitsnet is aangesloten, zelfs niet als het apparaat is uitgeschakeld (0).
9. Het hoofdstopcontact moet zich buiten alle gebieden bevinden die mogelijk een explosieve atmosfeer bevatten; dat wil zeggen, buiten de tijdelijke gevarezone(s).
10. (VP633) Zorg ervoor dat de SPANNINGSBRON-schakelaar overeenkomt met de voedingsbron.

8

## IEC-aansluitnoer met schroefvergrendelingen

Ter bescherming bevat de vacuümpomp een schroefvergrendeling voor het aansluitnoer van het apparaat.

1. Terwijl het apparaat is uitgeschakeld (0), draait u de draadvergrendeling naar boven en steekt u het vrouwelijke uiteinde van het aansluitnoer in het apparaat.
2. Draai de draadvergrendeling omlaag over het aansluitnoer en gebruik een schroevendraaier om de schroeven vast te draaien en op hun plaats te vergrendelen.
3. Sluit aan op de hoofvoeding.

## Instructies voor aarden

Dit product moet geaard zijn. In het geval van een elektrische kortsluiting vermindert aarden het risico op elektrische schokken door een ontsnappingskabel voor de elektrische stroom te bieden. Dit product is uitgerust met een kabel met een aardedraad met een geschikte gearde stekker. De stekker moet worden aangesloten op een stopcontact dat correct is geïnstalleerd en geaard in overeenstemming met alle lokale codes en verordeningen.

**WAARSCHUWING -** Onjuiste installatie van de gearde stekker kan leiden tot een risico op een elektrische schok. Neem contact op met een gekwalificeerde elektricien of serviceman als de instructies om te aarden niet volledig worden begrepen, of als u twijfelt of het product goed geaard is.

Wijzig de meegeleverde stekker niet; als deze niet in het stopcontact past, laat dan het juiste stopcontact installeren door een gekwalificeerde elektricien.

Niet aanbevolen voor gebruik met een GFI-stopcontact. Het circuit kan doorslaan, waardoor het vacuüm stopt.

9

# Specificaties

**Capaciteit:** VP633; 6 CFM (170 l/min), VP833; 8CFM (225 l/min), VPX33; 10 CFM (280 l/min)

**Uiteindelijke vacuüm op inlaatpoorten:** 15 micron

**Voor gebruik met:** A3-, A2L- en A1-koelmiddelen

**Niet voor gebruik met:** R-702, R-717

**Oliecapaciteit:** 237 ml (8 oz)

**Oliecompatibiliteit:** Fieldpiece Vacuümpompolie (zeer geraffineerd en geoptimaliseerd voor een goede afdichting en smering)

**Olie-achtergrondverlichting:** blauwe LED

**Olieaftap:** kogelkraan

**Aansluitingen:** (1) 1/4"; (2) 3/8"; (1) 1/2"

**Compressor:** draaischuif, tweekleps

**Motor:** 1/2 pk wisselstroom (VP633), 3/4 pk borstellose gelijkstroom (VP833/VPX33)

**Toerental:** 2866 (VP633 ~ 50 Hz), 2500 (VP833/VPX33)

**Bronvoeding:**

110/230 VAC selecteerbaar 50 Hz (VP633),

110 VAC 50 Hz (VP833UK, VPX33UK);

230 VAC 50 Hz (VP833EU, VPX33EU)

**Nominale stroomafname:**

5A bij 110VAC, 2A bij 230 VAC (VP633),

5A bij 110VAC (VP833UK, VPX33UK),

2A bij 230VAC (VP833EU, VPX33EU)

**Nominaal vermogen:** 550 W bij 110 V, 460 W bij 230 V (VP633),

550 W bij 110 V, 460 W bij 230 V (VP833, VPX33)

**Beschermingsklasse van de unit:** IP20

**Afmetingen:** 201 mm x 296 mm x 406 mm

(7,9 inch x 11,7 inch x 16,0 inch)

**Gewicht zonder inhoud:** 15 kg/33 lb (VP633), 13 kg/29 lb (VP833),

12 kg/26 pond (VPX33)

**Bedrijfsomgeving:** 0 °C tot 40 °C (32 °F tot 104 °F)

**Geluid volgens EN ISO 2151:2008:** Geluidsdruk niveau op het werkstation

65,03 dB (A), K = 3 dB (A)

Geluidsvermogensniveau 74,19 dB (A), K = 3 dB (A)

**Amerikaanse patenten:** [www.fieldpiece.com/patents](http://www.fieldpiece.com/patents)

# Certificeringen



Afgedankte elektrische en elektronische apparatuur Niet via typische afvalstromen weggooiden.



**II 3 G Ex ic ec nC h IIB T4 Gc**  
 $0^{\circ}\text{C} \leq T_{\text{bij}} \leq +40^{\circ}\text{C}$



**II 3 G Ex ic ec nC h IIB T4 Gc**  
 $0^{\circ}\text{C} \leq T_{\text{bij}} \leq +40^{\circ}\text{C}$



Voldoet aan de beperking van gevaarlijke stoffen

Voldoet aan: ATEX: EN IEC 60079-0:2018, EN IEC 60079-7:2017/A 1:2018, EN 60079-11:2012, EN IEC 60079-15:2019, EN ISO/EN 80079-36:2016 (R2O21)

Voldoet aan: UKEX: BS EN IEC 60079-0:2018, BS EN IEC 60079-7:2017/A 1:2018, BS EN 60079-11:2012, BS EN 60079-15:2010, BS EN ISO 80079-36:2016

Voor EU DoC.

1. Ga naar URL: <https://fieldpiece-europe.com/products/atex-rated-vacuum-pumps/>
2. Selecteer uw product (bijvoorbeeld VP833)
3. Navigeer naar het tabblad Downloads

# Beschrijving

Het correct vacuüm trekken van een systeem, voorafgaand aan het vullen, verhoogt rechtstreeks de verwachte levensduur en efficiëntie van het systeem. Vacuümpompen van Fieldpiece bieden een snelle, schone en eenvoudige manier om deklus vlug te klaren.

Goede olie is de levensader van het vacuüm trekken. Vacuümpompen van Fieldpiece hebben een groot venster met achtergrondverlichting op de olietank, zodat u duidelijk de toestand van de olie en het vulniveau kunt zien.

Met het Fieldpiece RunQuick®-olieverversingssysteem kunt u de olie in minder dan 20 seconden vervangen zonder het vacuüm te verliezen, zelfs als de pomp draait. De extra brede basis helpt daarbij om kantelen en morsen van olie te voorkomen.

Vier inlaatpoorten in drie verschillende maten zorgen voor eenvoudige geleiding en aansluiting van slangen. Het aansluitsnoer kan op het handvat worden geplaatst voor opslag zonder wirwar.

Vacuümpompen van Fieldpiece zijn duurzaam, licht en draagbaar, zodat ze gemakkelijk van en naar het werkterrein kunnen worden gedragen.

## Wat wordt er meegeleverd?

VP633-, VP833- of VPX33-vacuümpomp

IEC-aansluitsnoer

(2) 8 Ounce (237 ml) vacuümpompolie

Gebruikershandleiding

1 jaar garantie

## Eigenschappen

- **VP633; 6 CFM (170 l/min), VP833; 8 CFM (225 l/min), VPX33; 10 CFM (280 l/min)**
- **Compatibel met A3 en A2L**
- **Voldoet aan ATEX Zone 2**
- **Uiteindelijke vacuüm 15 micron**
- **RunQuick®-olieverversingssysteem**
  - Easy View-venster en olie-achtergrondverlichting
  - Olie snel ververset, zelfs als de pomp draait
  - Opslag van extra oliefles
  - Verhoogde kogelklep voor olieafvoer
  - Vulpoort met brede opening
  - Opslag voor dop van de oliefles
  - Precisie-oliecirculatiepomp
- **4 inlaatpoorten**
  - (1) 1/4"
  - (2) 3/8"
  - (1) 1/2"
- **Tweetraps pomp**
- **Gasballastchakelaar**
- **LED-indicatoren**
- **Uitlaatpoort op afstand**
- **Stille, door een ventilator gekoelde werking**
- **AC-motor van 1/2 pk (VP633)**
- **Borstelloze gelijkstroommotor van 3/4 pk (VP833, VPX33)**
- **Selectieschakelaar voor bronspanning (VP633)**
- **Snoeropslag geïntegreerd in rubberen handgreep**
- **IEC-aansluitsnoer met schroefvergrendeling**
- **Aluminium pomp met EPO-coating (VPX33)**
  - Super lichtgewicht
  - Verbeterde duurzaamheid

# Technische tips

## Algemeen

1. Vacuümpompen zijn geen machines voor het opvangen van koelmiddelen en mogen niet worden gebruikt voor het opvangen van koudemiddel.
2. Reinig het aircosysteem met een paar psi droge stikstof voordat het vacuüm wordt getrokken om het systeem voor te drogen. Deze extra stap bespaart in het algemeen tijd omdat er snel een grote hoeveelheid vocht, olie en andere verontreinigingen wordt verwijderd, nog voordat u uw pomp aansluit.
3. Het drievoudig vacuüm trekken is een uitstekende manier om ervoor te zorgen dat een systeem droog is. De stikstofstroom kan helpen om vocht uit het systeem af te voeren. Drievoudige vacuüm trekken gaat als volgt:
  1. Zuiveren met stikstof.
  2. Vacumeren tot 2000 micron.
  3. Zuiveren met stikstof.
  4. Vacumeren tot 1000 micron.
  5. Zuiveren met stikstof.
  6. Vacumeren tot minder dan 500 micron.
4. Gebruik altijd verse Fieldpiece vacuümpompolie. Als olie langer dan een week in de pomp blijft zitten, heeft de olie mogelijk voldoende vocht uit de omgevingslucht opgenomen om de prestaties te beïnvloeden.
5. Manifolds kunnen gemakkelijk zijn om het systeem na het vacumeren te vullen, maar hun slangen en kleppen kunnen het vacumeren beperken of vertragen. Het is het beste om vacuümslangen te gebruiken die rechtstreeks zijn aangesloten op gereedschap voor het verwijderen van de ventielkern op de servicepoorten.
6. Als u een manifold wilt gebruiken, kunt u het beste een manifold met 4 poorten gebruiken. 4-poorts manifolds hebben doorgaans een grotere boring om het debiet te verhogen. Ze isoleren ook de pomp van het systeem en de vacuümsensor zonder dat er een afsluiter op de slang nodig is.
7. Slangen:
  - Kortst mogelijke lengte.
  - Grootst mogelijke diameter.
  - Vacuümbestendig.
  - Interne drukverminderaars verwijderd.
  - Kogelkranen in plaats van fittingen met weinig verlies.
  - Goede afdichtingen.
  - Bij slijtage vervangen.
8. Gebruik een schradertrekker om ventielkernen tijdelijk uit de servicepoorten te verwijderen.
9. Sluit meerdere slangen aan op de inlaatpoorten van de VP633/VP833/VPX33 om de slangbeperking verder te verminderen en de luchtstroom te verhogen.

## Opstarten bij koud weer

1. Open gedurende enkele seconden een ongebruikte ingangspoort naar de omgeving totdat de pomp draait.
2. Verwarm de pomp in uw voertuig/woning door hem in een warme omgeving te laten staan. U kunt de olie in uw voertuig/woning opwarmen voordat u deze aan de pomp toevoegt.



# Bediening

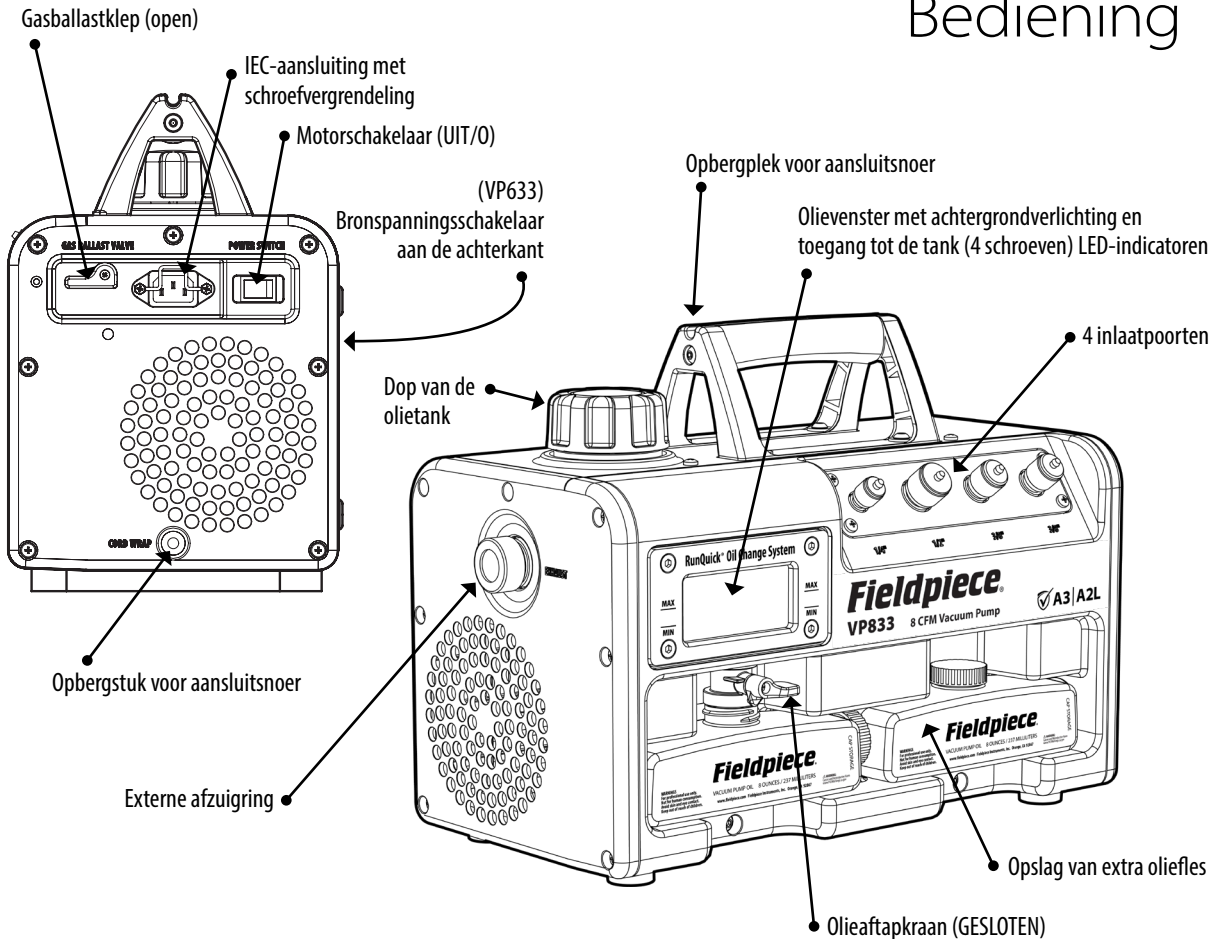

# RunQuick®-olieverversingssysteem

De enige manier om een diep vacuüm te creëren is door te vacumeren met verse olie, vooral aan het einde van de klus. Het RunQuick®-olieverversingssysteem maakt van dit karwei een fluitje van een cent.

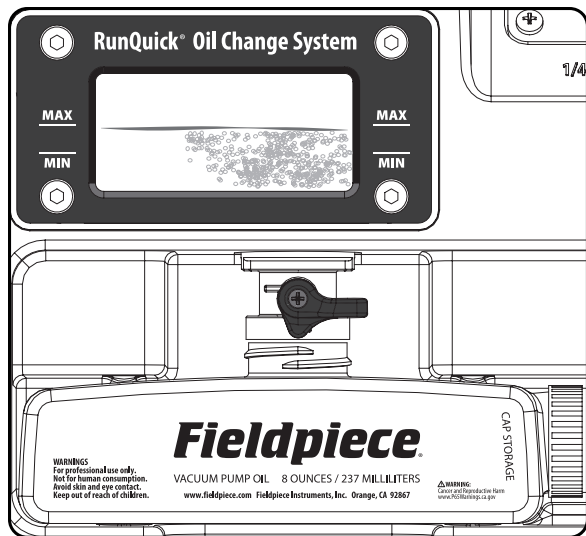

## Easy View olie-venster met achtergrondverlichting

Er zijn een paar signalen die u eraan herinneren om uw olie te verversen. De visuele conditie is daar een van. Als het er oud uitziet, ververs het dan. U zult kleine luchtbelletjes zien met verse olie. Verzadigde olie zal er doorzichtiger uitzien.

## Verhoogde kogelklep voor olieafvoer

Door het oliereservoir hoger te zetten en een snel openende kogelklep te gebruiken, hebben we het gemakkelijk gemaakt om oude olie in de lege fles af te tappen zonder dat er een druppel wordt gemorst.

## Opslag voor dop van de oliefles

Als uw nieuwe fles olie opent, plaats dan de dop op de zijkant van de fles, zodat u de fles kunt afsluiten nadat u oude olie erin hebt laten lopen.

## Vulpoort met brede opening

Het is gemakkelijk om uw doel te raken met de vulopening met brede opening.

## Vervang olie snel terwijl de pomp draait

Tegen het einde van het vacuüm zuigen heeft u verse olie het meest nodig. Het RunQuick®-systeem houdt een vacuüm gedurende ongeveer 30 seconden nadat u de olie hebt afgetapt, zodat u kunt aftappen en vacumeren zonder verlies van vacuüm.

## Precisie-oliecirculatiepomp en ventilator

In plaats van de pomp onder te dompelen in overtollige olie, smeert een kleine oliepomp voortdurend gerichte afdichtingszones. De stille ventilator met hoge snelheid koelt de koellichamen van de motor en pomp.

## Opslag van reserveflessen

Neem een extra fles mee van en naar het werkterrein, zodat u aan het einde van de klus altijd een betere prestatie stoot heeft dankzij verse olie.

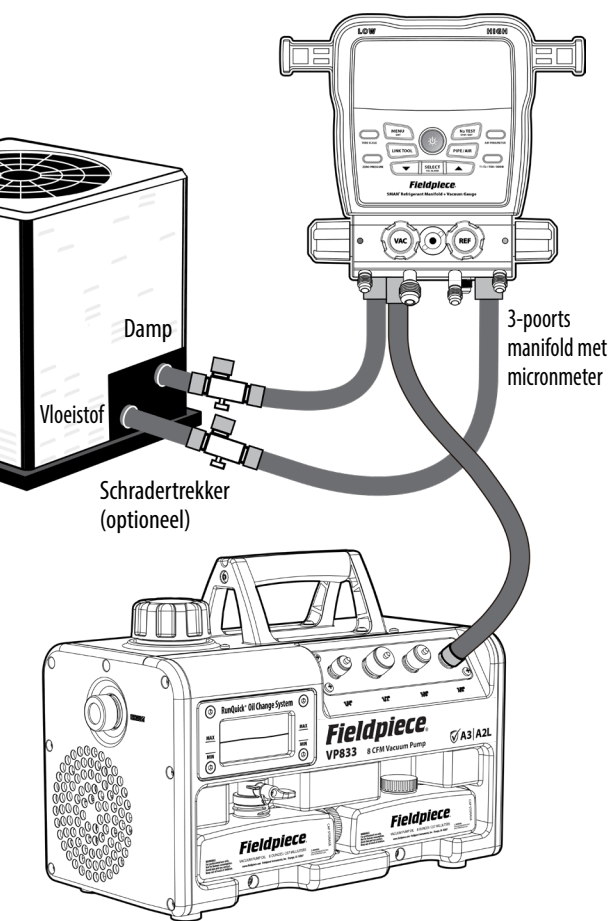

## Vacuüm trekken met een 4-poorts manifold

Dit is de meest gebruikelijke methode. Lees de technische tips (pagina 14) voor een optimale plaatsing van de meter en variaties om de tijdsduur te verkorten.

1. Vul altijd met verse Fieldpiece vacuümpompolie (pagina 26).  
*Als de pomp zonder olie wordt gebruikt, raakt de pomp beschadigd en vervalt de garantie. Olie kan worden afgetapt terwijl de pomp draait als deze binnen 3 minuten wordt bijgevuld (binnen 30 seconden om uw vacuüm te behouden).*
2. **WAARSCHUWING: EXPLOSIEGEVAAR.** Zorg ervoor dat de stroomschakelaar van de motor is uitgeschakeld (0) voordat u het aansluitnoer op de vacuümpomp aansluit en vergrendelt. Zie **Instellingen** op pagina 8.
3. Steek buiten de tijdelijke gevarezone de stekker in een bijpassend stopcontact (de achtergrondverlichting van de olie moet oplichten).
4. Zorg ervoor dat de gasballast gesloten is (verticaal) (pagina 28).
5. Maak verbinding met het lege, drukloze aircosysteem.
6. Zet de stroomschakelaar van de motor AAN (I).
7. Open de leidingset (slangen, verdelerken, verwijderingsgereedschap, enz.) om de pomp bloot te stellen aan het systeem.  
*Om de olieverontreiniging in een vroeg stadium van het werk te verminderen, moet u de gasballast openen totdat het geluid van de pomp zachter wordt (ongeveer 3000 micron). De gele LED in het oliëvenster brandt als de ballast open is.*
8. Nadat het juiste vacuüm is bereikt, isoleert u het systeem van de pomp. U kunt het systeem nu op mogelijke lekken controleren door uw micronmeter te controleren.  
*Uw vacuümpomp heeft een unieke functie om olie terug te zuigen om uw slangen vrij van olie te houden. Toch is het een goede gewoonte om het vacuüm op de inlaatpoort vrij te maken voordat de pomp wordt uitgeschakeld.*
9. Zet de motorschakelaar UIT (0), verwijder uw slangen en sluit de poorten af om componenten vrij van verontreinigingen te houden.
10. **WAARSCHUWING: EXPLOSIEGEVAAR.** Koppel de verbinding met het systeem los en trek de stekker uit het stopcontact (eerst het stopcontact, daarna het apparaat).
11. Tap de vervuilde olie af terwijl de olie nog warm is om de pomp zo schoon mogelijk te houden wanneer deze wordt bewaard.

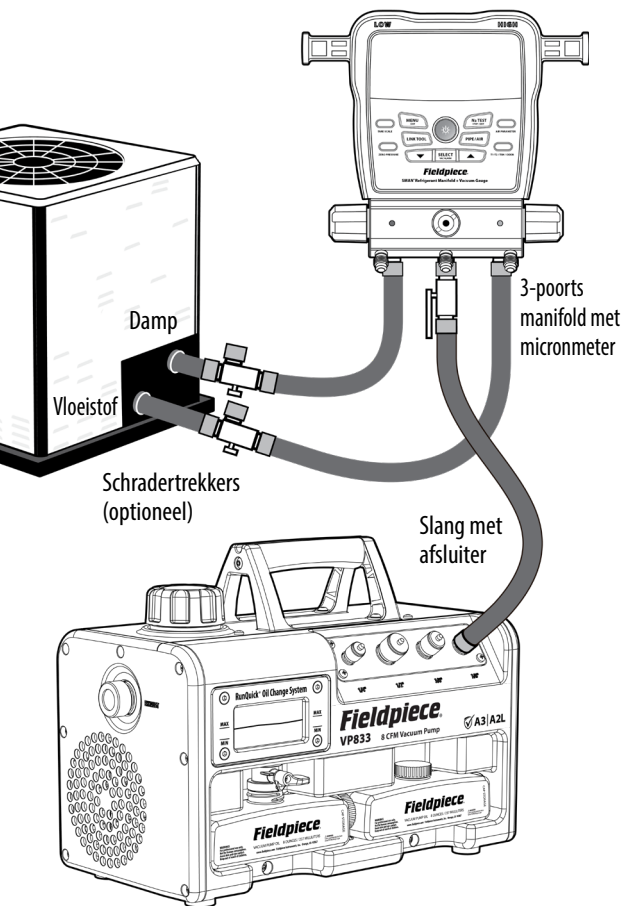

## Vacuüm trekken met een 3-poorts manifold

Dit is een gebruikelijke, maar minder ideale methode. Lees de technische tips (pagina 14) voor een optimale plaatsing van de meter en variaties om de tijdsduur te verkorten.

1. Vul altijd met verse Fieldpiece vacuümpompolie (pagina 26).  
*Als de pomp zonder olie wordt gebruikt, raakt de pomp beschadigd en vervalt de garantie. Olie kan worden afgetapt terwijl de pomp draait als deze binnen 3 minuten wordt bijgevuld (binnen 30 seconden om uw vacuüm te behouden).*
2. **WAARSCHUWING: EXPLOSIEGEVAAR.** Zorg ervoor dat de stroomschakelaar van de motor is uitgeschakeld (0) voordat u het aansluitnoer op de vacuümpomp aansluit en vergrendelt. Zie **Instellingen** op pagina 8.
3. Steek buiten de tijdelijke gevarezone de stekker in een bijpassend stopcontact (de achtergrondverlichting van de olie moet oplichten).
4. Zorg ervoor dat de gasballast gesloten is (verticaal) (pagina 28).
5. Maak verbinding met het lege, drukloze aircosysteem.
6. Zet de stroomschakelaar van de motor AAN (I).
7. Open leidingset (slangen, verdelerken, verwijderingsgereedschap, enz.) om de pomp bloot te stellen aan het systeem.  
*Om de olieverontreiniging in een vroeg stadium van het werk te verminderen, moet u de gasballast openen totdat het geluid van de pomp zachter wordt (ongeveer 3000 micron). De gele LED in het olieraam brandt als de ballast open is.*
8. Nadat het juiste vacuüm is bereikt, isoleert u het systeem van de pomp. U kunt het systeem nu op mogelijke lekken controleren door uw micronmeter te controleren.  
*Uw vacuümpomp heeft een unieke functie om olie terug te zuigen om uw slangen vrij van olie te houden. Toch is het een goede gewoonte om het vacuüm op de ingangspoort vrij te maken voordat de pomp wordt uitgeschakeld.*
9. Zet de motorschakelaar UIT (0), verwijder uw slangen en sluit de poorten af of componenten vrij van verontreinigingen te houden.
10. **WAARSCHUWING: EXPLOSIEGEVAAR.** Koppel de verbinding met het systeem los en trek de stekker uit het stopcontact (eerst het stopcontact, daarna het apparaat).
11. Tap de vervuilde olie af terwijl de olie nog warm is om de pomp zo schoon mogelijk te houden wanneer deze wordt bewaard.

# Direct vacuüm trekken

Dit is meestal de snelste methode. Lees de technische tips (pagina 14) voor een optimale plaatsing van de meter en variaties om de tijdsduur te verkorten.

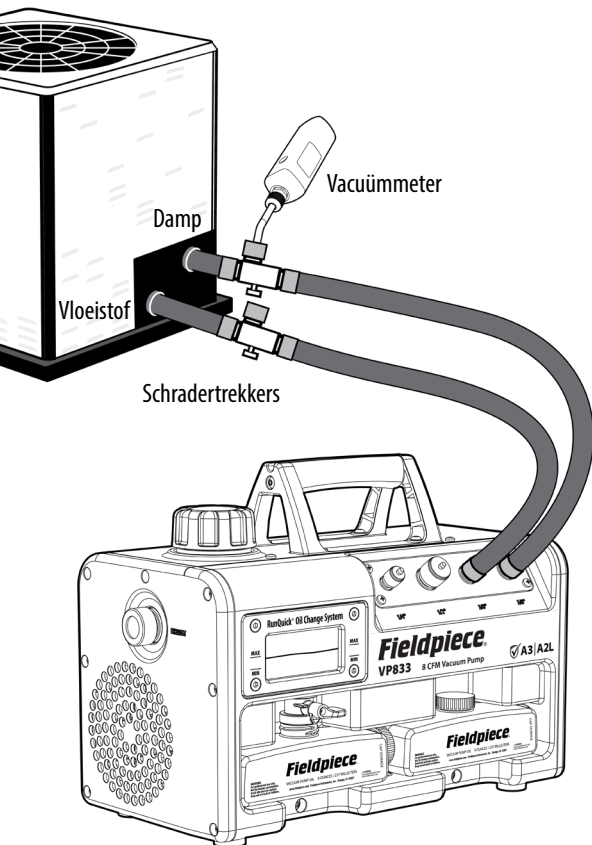

1. Vul altijd met verse Fieldpiece vacuümpompolie (pagina 26).  
*Als de pomp zonder olie wordt gebruikt, raakt de pomp beschadigd en vervalt de garantie. Olie kan worden afgetapt terwijl de pomp draait als deze binnen 3 minuten wordt bijgevuld (binnen 30 seconden om uw vacuüm te behouden).*
2. WAARSCHUWING: EXPLOSIEGEVAAR. Zorg ervoor dat de stroomschakelaar van de motor is uitgeschakeld (0) voordat u het aansluitsnoer op de vacuümpomp aansluit en vergrendelt. Zie **Instellingen** op pagina 8.
3. Steek buiten de tijdelijke gevarezone de stekker in een bijpassend stopcontact (de achtergrondverlichting van de olie moet oplichten). Zorg ervoor dat de gasballast gesloten is (verticaal) (pagina 28).
4. Maak verbinding met het lege, drukloze aircosysteem.
5. Zet de stroomschakelaar van de motor AAN (1).
6. Open de leidingset (slangen, verdelerken, verwijderingsgereedschap, enz.) om de pomp bloot te stellen aan het systeem.  
*Om de olieverontreiniging in een vroeg stadium van het werk te verminderen, moet u de gasballast openen totdat het geluid van de pomp zachter wordt (ongeveer 3000 micron). De gele LED in het olievenster brandt als de ballast open is.*
7. Nadat het juiste vacuüm is bereikt, isoleert u het systeem van de pomp. U kunt het systeem nu op mogelijke lekken controleren door uw micronmeter te controleren. *Uw vacuümpomp heeft een unieke functie om olie terug te zuigen om uw slangen vrij van olie te houden. Toch is het een goede gewoonte om het vacuüm op de inlaatpoort vrij te maken voordat de pomp wordt uitgeschakeld.*
8. Zet de motorschakelaar UIT (0), verwijder uw slangen en sluit de poorten af om componenten vrij van verontreinigingen te houden.
9. WAARSCHUWING: EXPLOSIEGEVAAR. Koppel de verbinding met het systeem los en trek de stekker uit het stopcontact (eerst het stopcontact, daarna het apparaat).
10. Tap de vervuilde olie af terwijl de olie nog warm is om de pomp zo schoon mogelijk te houden wanneer deze wordt bewaard.

## Procedure voor olieverversing

Olie verversen is eenvoudig en zichtbaar. Begin elke klus met verse olie. Verander indien nodig tijdens de job. Het wordt aanbevolen om de olie tijdens opslag af te tappen. Gooi olie altijd weg volgens de plaatselijke jurisdictie.

De beschreven stappen zijn alleen van toepassing als u niet bent aangesloten op een systeem dat A2L- of A3-koelmiddelen gebruikt. Als u de olie ververst terwijl u A2L of A3 verwijdert, moet u de juiste procedures voor het loskoppelen en aansluiten volgen. Zie **Instellingen** op pagina 15.

### OUDE OLIE AFTAPPEN (EINDE VAN DE KLUS)

1. Voor een langere levensduur van de pomp dient u de olie onmiddellijk na de klus af te tappen in plaats van te wachten tot het begin van de volgende klus.
2. Zorg ervoor dat de pompolie binnenin warm genoeg is, >24 °C (>75 °F), voor een goede afvoer. Laat de pomp 10 minuten draaien als de omgevingstemperatuur laag is.
3. Zorg ervoor dat de stroomschakelaar van de motor is uitgeschakeld (0).  
*Als de pomp langer dan 3 minuten zonder olie wordt gebruikt, raakt de pomp beschadigd en vervalt de garantie.*
4. Steek de stekker in het stopcontact om de achtergrondverlichting van het olievenster te activeren.
5. Zorg ervoor dat uw oude lege oliefles zich onder de olieafvoer bevindt.
6. Open de olieaftapkraan met de klok mee (verticaal) om het oliereservoir van oude olie te legen.
7. Sluit de kraan tegen de klok in (horizontaal).
8. Verwijder de oude olie en sluit deze af voor verwijdering.

### VERSE OLIE TOEVOEGEN

1. Zorg ervoor dat de afvoerkraan gesloten is (horizontaal).
2. Draai de olievuldop van de pomp een kwartslag tegen de klok in los.
3. Open een nieuwe fles van 8 ounce (237 ml) Fieldpiece Vacuum Pump Oil (OIL8X3). Plaats de dop van de fles op de zijkant van de fles (CAP STORAGE).
4. Giet de hele fles verse olie van 8 ounce (237 ml) in de oliepoort en zorg ervoor dat het oliepeil tussen de MIN- en MAX-lijnen ligt die op de vensterrand zijn aangegeven. Vervang de olievuldop.
5. Plaats de lege fles onder de aftapklep zodat deze klaar is om gebruikte olie op te vangen tijdens de volgende olieverversing.
6. Uw vacuümpomp is nu klaar voor gebruik.

## Dynamische vacuümmeting

Tijdens het vacumeren daalt het vacuümniveau van het systeem sneller aan de voorkant van het systeem, vlakbij de vacuümpomp.

Om ervoor te zorgen dat uw volledige systeem het beoogde microniveau bereikt, plaatst u de vacuümmeter zo ver mogelijk aan de achterkant van het systeem, weg van de pomp.

## Uitlaat op afstand

Draai de koperen kraag op de UITLAAT-poort los en sluit een tuinslang zonder obstakels aan als u olieniveau en damp op afstand wilt afvoeren naar de buitenkant van een bouwconstructie.

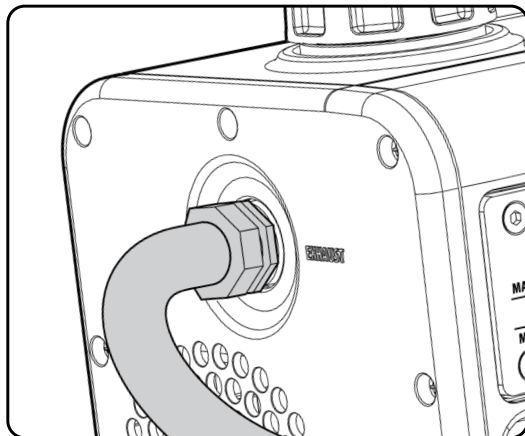

# Schakelaar voor gasballastklep

Veel van de lucht en het vocht in een systeem wordt verwijderd voordat het 3000 micron bereikt. Voor natte systemen dient u de gasballast te openen tijdens dit eerste deel. Dit helpt de pomp soepel te laten werken en houdt de olie in goede conditie voor wanneer u deze het meest nodig hebt - tegen het einde van de evacuatie.

Bij ongeveer 3000 micron, wanneer het geluid van de pomp zachter wordt, moet de gasballast worden gesloten zodat een diep vacuüm kan worden gegenereerd.

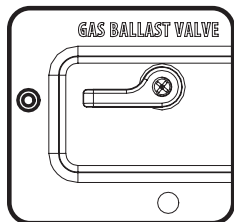

## Open

- Stel op deze manier in bij de eerste keer vacumeren (boven 3000 micron) van natte systemen.
- De gele LED voor het raam brandt.
- Ontladingsslag blootgesteld aan de omgeving.

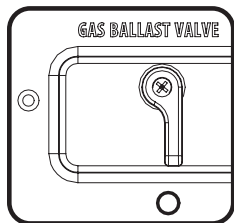

## Gesloten

- Normale bedieningspositie.
- Geel venster-LED uit.
- Ontladingsslag geïsoleerd van de omgeving.

# LED-indicatoren

Drie kolommen met leds in het olievenster geven verschillende toestanden aan. De blauwe lampjes in de rechterkolom geven aan dat de voeding is aangesloten. De blauwe lampjes van de middenkolom branden wanneer de pomp wordt ingeschakeld. De leds in de linkerkolom geven meestal aan dat de gasballastklep open is.

SPECIALE BOODSCHAP (GEEL/ROOD)	INGESCHAKELD (2 BLAUW)	AANGESLOTEN (2 BLAUW)

## Speciale berichten

**Geel knipperend (VP833/VPX33) /ononderbroken gele led (VP633):**  
Gasballastklep open.

**Geel knipperend + rood knipperend (VP833/VPX33):**  
Laagspanning gedetecteerd.

**Rood knipperend (VP833/VPX33):**  
Hoogspanning gedetecteerd.

**Rood voortdurend (VP833/VPX33):**  
Interne fout gedetecteerd.

# Onderhoud

## Algemeen

Deze machine is niet bedoeld voor gebruik door personen (inclusief kinderen) met verminderde fysieke, zintuiglijke of mentale vermogens, of een gebrek aan ervaring en kennis, tenzij ze onder toezicht staan of instructies hebben gekregen over het gebruik van de machine door een persoon die verantwoordelijk is voor hun veiligheid.

Kinderen moeten onder toezicht staan om ervoor te zorgen dat ze niet met de machine spelen.

Afnemen met een vochtige doek om de buitenkant schoon te maken. Gebruik geen oplosmiddelen.

## Opslag

Verwijder of vervang olie aan het einde van elke klus. Laat geen oude olie in de machine achter. Bewaar de pomp en olie op een droge, schone plaats voor de langste levensduur.

Olie kan zijn afdichtende eigenschappen verliezen als ze onafgesloten wordt bewaard. Bewaar de olie verzegeld totdat deze klaar is voor gebruik.

## Vacuümisolatie

Voer deze test uit om er zeker van te zijn dat uw vacuümpomp en uw micronmeter goed werken.

1. Sluit uw vacuümmeter rechtstreeks aan op een poort op uw pomp.
2. Sluit de 3 andere poorten af.
3. Zorg ervoor dat de gasballastklep is afgesloten (pagina 28).
4. Zet uw pomp AAN om een vacuüm op uw meter te creëren.

Als uw meter binnen 1 minuut onder de 200 micron meet, weet u dat uw vacuümpomp en micronmeter correct werken.

Als uw meter niet de 200 micron bereikt, is er een probleem met uw meter, vacuümpomp of beide.

## Reiniging van het olievenster

Het is belangrijk om de toestand van uw olie en de ledindicatoren in het oliereservoir te zien.

De grote olieaftapkraan voert doorgaans vaste stoffen en slib af bij het verversen van de olie. Als het moeilijk wordt om door het venster te kijken, kunt u het olievenster verwijderen voor eenvoudige reiniging.

1. Zet de stroomschakelaar van de motor UIT (0) en haal de stekker uit het stopcontact.
2. Zorg ervoor dat de olie uit het reservoir wordt afgevoerd.  
*Om het morsen van resterende olie te verminderen, mag u de pomp niet op zijn kant leggen.*
3. Terwijl u de zwarte rand (frame) op zijn plaats houdt, gebruikt u een TORX® -bit (T25) om de 4 inbusschroeven te verwijderen.
4. Terwijl u het glazen olievenster op zijn plaats houdt, verwijdert u de zwarte rand en ziet u de o-ring achter het raam.
5. Verwijder langzaam het glazen olievenster en zorg ervoor dat u de o-ringafdichting vindt en verwijdert.
6. Veeg gemorste olie weg, maar laat een beetje olie op de o-ring achter voor een goede afdichting.
7. Maak het glazen olievenster schoon en laat het drogen.
8. Indien gewenst kunt u met een lichte borstel het oliereservoir zelf schoonmaken, maar de prestaties worden zelden beïnvloed door een vuil reservoir.
9. Plaats de o-ring terug in de groef.
10. Plaats het glazen olievenster over de o-ring en houd het op zijn plaats.
11. Plaats de ring weer boven het glazen olievenster met behulp van de 4 inbusschroeven. *Om te voorkomen dat het venster kapot gaat, moet u alle 4 de schroeven plaatsen voordat u ze vervolgens met de hand vastdraait. Draai ze niet te strak aan.*



# Problemen oplossen

## Het juiste vacuüm wordt nooit bereikt.

Zorg ervoor dat de gasballast gedoseerd is (verticale positie, gele LED uit).

Zorg ervoor dat de olie vers is en dat het oliepeil tussen de MIN- en MAX-lijnen ligt.

Zorg ervoor dat alle poortdoppen gesloten zijn en dat ze goed werken.

Beperk het aantal verbindingen. Controleer of er lekken zijn bij de aansluitingen.

Gebruik slangen met een vacuümclassificatie.

Controleer op verstoppingen tussen de pomp en het systeem.

Controleer of er een systeemlek is. Controleer alle slangen, fittingen en afdichtingen op lekkage.

Controleer of uw vacuümmeter op de juiste plaats staat en nauwkeurig is.

Controleer of het volumiek vermogen van de pomp geschikt is voor de grootte van het systeem. De stroomsnelheid heeft invloed op de tijd om het vacuüm te bereiken.

Zuig drievoudig vacuüm zuigen om vocht uit het systeem af te voeren door het systeem te spoelen met droge stikstof.

## Het vacuüm neemt toe bij het isoleren van het systeem.

Zorg ervoor dat uw micronmeter zich aan de systeemzijde van de afsluiter bevindt. De micronmeter van een manifold met 3 poorten (2 kleppen) kan het vacuüm van een systeem niet meten als de kleppen gesloten zijn. Gebruik een afsluiter op de derde poort om de pomp van het systeem te isoleren (pagina 22).

Controleer of er een systeemlek is. Controleer de passende pakking. Het moet in goede staat en vlak zijn.

## De achtergrondverlichting van de olie brandt niet wanneer de stekker in het stopcontact zit.

Zorg ervoor dat het aansluitingsnoer en het stopcontact functioneel zijn en dat de bronspanning overeenkomt met de pomp. Als de achtergrondverlichting niet brandt en de pomp wordt ingeschakeld, moet de LED-module met olievenster achtergrondverlichting mogelijk worden vervangen.

## De pomp maakt veel lawaai.

De pomp wordt mogelijk zwaar belast.

In de hoes kunnen losse voorwerpen trillen.

Motorlagers zijn mogelijk slecht. De motor moet vervangen worden.

Misschien is de motor losgeraakt. Draai de bevestigingsbouten van de motor vast.

Het oliepeil of de toestand van de olie kan slecht zijn. Ververs de olie.

Er kunnen lekken aanwezig zijn. Draai alle aansluitingen vast of repareer ze.

## Er komt olienevel uit de uitlaat.

Een lichte olienevel is normaal vanwege de luchtstroom die olie transporteert wanneer deze door en uit de pomp stroomt. U kunt een tuinslang op de uitlaatpoort aansluiten om olienevel onder controle te houden (pagina 27).

Voor grotere systemen met lange evacuatietijden kunnen langdurige hogedrukomstandigheden leiden tot overmatige verneveling. Voeg indien nodig olie toe als er overmatig olieverlies optreedt.

## De motor start niet wanneer deze is ingeschakeld.

De modellen VP833/VPX33 hebben een softstartfunctie die de snelheid tijdens het opstarten langzaam verhoogt. Langzaam opstarten bij lage temperaturen is normaal.

Olie in de pomp is mogelijk te stroperig geworden door vervuiling of lage temperatuur. Gebruik verse Fieldpiece vacuümpompolie binnen de bedrijfstemperatuur van de pomp.

De pomp is mogelijk koud. Verwarm de pomp in uw vrachtwagen/woning door hem in een warme omgeving te laten staan. U kunt de olie in uw voertuig/woning opwarmen voordat u deze aan de pomp toevoegt.

De pomp is mogelijk koud. Open gedurende enkele seconden een ongebruikte ingangspoort naar de omgeving totdat de pomp draait.

De spanning is onjuist. Zorg ervoor dat de juiste snoerlengte is en dat de bronspanning overeenkomt met de pomp.

De motor is mogelijk beschadigd. De motor moet vervangen worden.

Thermische beveiliging van de motor geactiveerd. Wacht tot het apparaat is afgekoeld tot het werkbereik en bepaal waarom het mogelijk oververhit is geraakt. Het laden kan te veel zijn.

Niet aanbevolen voor gebruik met een GFI-stopcontact. Het circuit kan doorslaan, waardoor het vacuüm stopt.

## Er lekt olie rond de basis.

Waarschijnlijk is er olie uit de buurt van de vulopening in de behuizing gevallen en druppelt nu door de interne behuizing. Veeg schoon en zorg ervoor dat er geen olie wordt gemorst bij het toevoegen aan de olievlopening met wijde opening.

# Beperkte garantie

Deze machine wordt gegarandeerd tegen defecten in materialen of vakmanschap voor één jaar vanaf de datum van aankoop bij een erkend Fieldpiece-leverancier. Fieldpiece verbindt zich ertoe de defecte eenheid te vervangen of te repareren naar eigen keuze, na inspectie van het defect.

Deze garantie geldt niet voor defecten veroorzaakt door misbruik, verwaarlozing, ongelukken, ongeoorloofde reparaties, wijzigingen of onredelijk gebruik van de machine.

Alle impliciete garanties die voortkomen uit de verkoop van een product van Fieldpiece, waaronder maar niet beperkt tot impliciete garanties van verkoopbaarheid en geschiktheid voor een bepaald doel, zijn beperkt tot het bovenstaande. Fieldpiece is niet aansprakelijk voor het verlies van gebruik van de machine of andere incidentele of gevolgschade, kosten of financieel verlies of voor elke vordering wgens schade, kosten of financieel verlies.

De lokale en nationale wetten variëren. Bovenstaande beperkingen of uitsluitingen gelden wellicht niet voor u.

# Servicecontracten

In geval van internationale klanten moet de garantie door plaatselijke distributeurs worden behandeld.

Bezoek [www.fieldpiece-europe.com/store-locator](http://www.fieldpiece-europe.com/store-locator).

# ***VP633***

# ***VP833***

# ***VPX33***

**Scan voor uw regio.**



US, CA, MX



EN, DE, FR, IT, ES, PT,  
NL, NO, SE, DK, FI